

BeL'M

LES BELLES HISTOIRES D'ENTRÉES

**"Je suis  
la gardienne  
de vos  
plus belles  
histoires."**



N°1 de la porte d'entrée fabriquée en France  
280 modèles personnalisables à l'infini





# som maire

Les belles histoires d'entrées	4-19
<b>Les portes Aluminium</b>	20-77
<b>Les portes Acier</b>	78-101
<b>Les portes Bois</b>	102-135
<b>Les portes Mixte Bois/Aluminium</b>	136-155
Les portes secondaires	156-157
La porte alu grand trafic	158-159
Les accessoires & options	160-169



**Germain**

H 4850 mm : 2350 mm  
+ imposte vitrée 2500 mm  
L 2100 mm : 1100 mm  
+ fixe vitré 500 mm x2  
Gris 9007 texturé



# belle et bien

## **L'entrée.** Votre porte d'entrée.

Elle est autant la gardienne de vos secrets qu'un miroir de votre personnalité.

Elle est celle qui vous fait vous sentir chez vous avant même d'y entrer,

celle qui partage tant de moments, des plus inoubliables aux plus anodins.

Aussi doit-elle être fidèle à ce que vous êtes, à ce que vous aimez.

Voilà pourquoi les designers et menuisiers Bel'M s'attachent depuis 45 ans

à vous proposer le plus beau choix de modèles de portes d'entrée,

des plus contemporains aux plus classiques, dans une infinité de coloris,

de compositions, de matières et de finitions.

Pour signer votre entrée, en beauté.



*« Une porte Bel'M,  
c'est une porte qui  
s'intègre parfaitement  
à son environnement.  
Son esthétique est tout  
en subtilité. C'est une  
forme d'élégance pure  
et harmonieuse, de celles  
qui durent. Chaque jour,  
nous œuvrons  
avec l'ensemble des  
métiers Bel'M pour vous  
proposer des modèles  
innovants, fabriqués sur  
nos sites de production  
en France. »*

Retrouvez  
l'interview  
d'Anthony



**Anthony** Responsable Design chez Bel'M

# parfaite entrée en matières

**L'Aluminium.** Conjuguer élégance, haute performance et mariage des matières.

**L'Acier.** Marier accessibilité et robustesse.

**Le Bois.** Allier charme et personnalité.

**Le Mixte Bois/Alu.** Concilier chaleur et technicité.



*« Choisir Bel'M, c'est choisir le spécialiste de la porte d'entrée avec un savoir-faire unique, capable de vous conseiller et de vous guider dans une offre riche de 4 matériaux et de plus de 280 modèles... déclinable à l'infini avec nos options de sur-mesure !  
Lorsque l'on choisit un matériau pour sa porte d'entrée, cela dépend de plusieurs critères : Vos envies, d'abord, mais aussi votre style de maison ou sa localisation. Habiter en front de mer ou dans une zone bâtiment de France par exemple, cela peut avoir un impact et nous avons une solution. »*



Retrouvez l'interview  
d'Alexandra

**Alexandra** Déléguée Régionale chez Bel'M

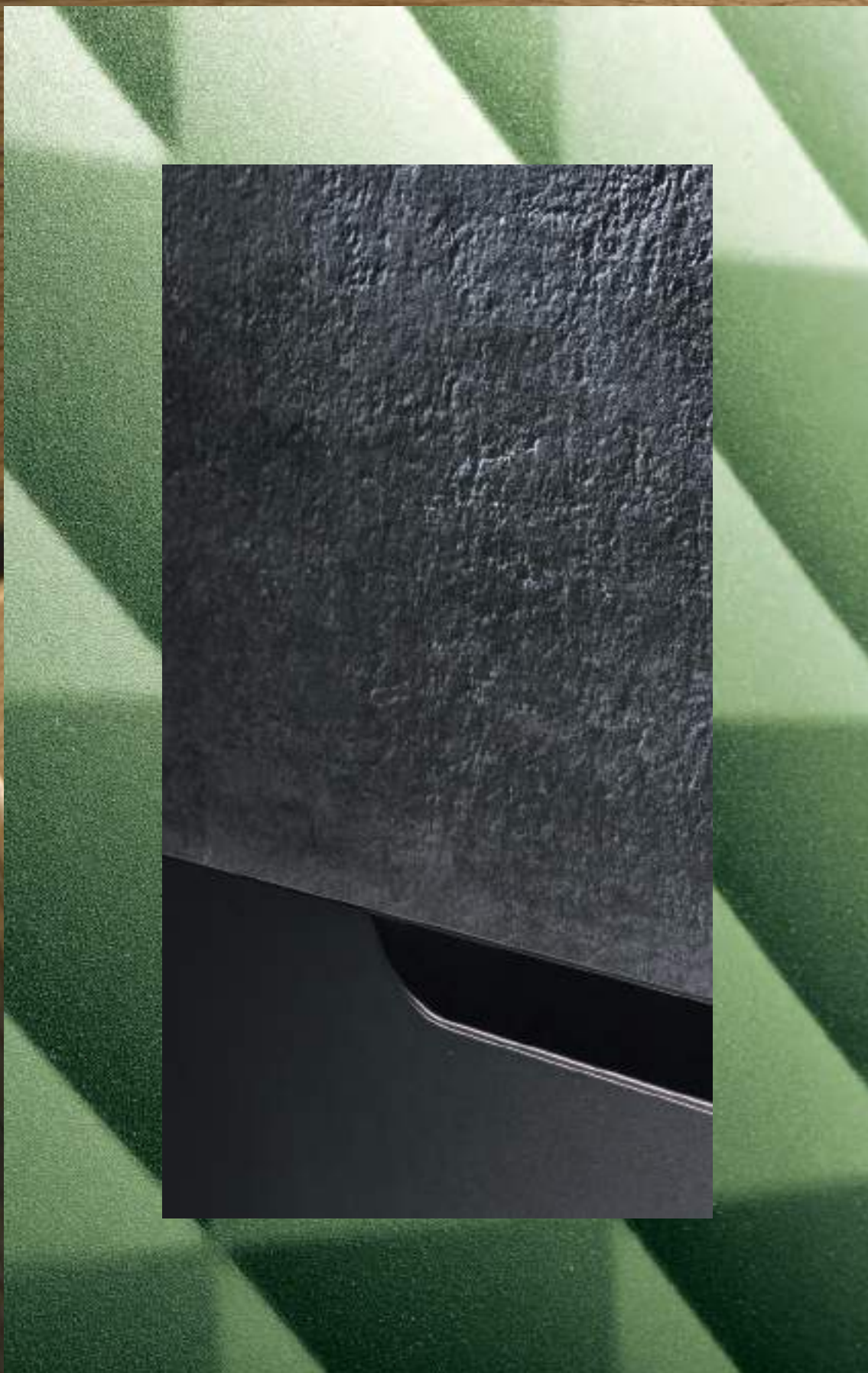





**le savoir  
faire**  
au service  
de la qualité



**Perpétuer** chaque jour 45 ans de savoir-faire menuisier et industriel.

**Dessiner** dans notre studio de design et nos bureaux d'études.

**Fabriquer** nos portes dans nos usines françaises.

**Éco-concevoir** des produits durables, notre mission prioritaire.

**Contrôler** la qualité à chaque étape de la production et la garantir par 1000 essais annuels.

**Assurer** votre sérénité avec des garanties portées jusqu'à 20 ans et un service après-vente intégré. **20 ANS**

*« Cela va faire 9 ans que je suis la garante de la bonne conformité des éléments avant l'assemblage. Nous contrôlons minutieusement la qualité de nos portes à chaque étape de leur fabrication. Si un élément est défectueux, nous l'identifions immédiatement et séparons ses différents composants pour le retravailler ou le recycler. »*



**Muriel** Contrôleuse Qualité chez Bel'M



### TOUTES LES DIMENSIONS

Du standard au hors norme, nous nous plions à toutes vos contraintes. Chaque matériau propose sa solution.



### TOUTES LES COULEURS

Avec un très large choix de couleurs, nous nous adaptons à vos goûts comme à l'environnement de votre habitat.



### TOUTES LES LUMINOSITÉS

De la porte pleine à la porte grand vitrage, nous répondons à toutes vos envies de clarté et satisfaisons toutes les configurations.

# l'excellence à vos mesures



### TOUTES LES EXTENSIONS

Imposte, semi-fixe, double-ouverture... nous vous offrons le plus large choix de solutions pour magnifier votre entrée.



### TOUS LES TYPES D'OUVERTURE

Avec poignée, barre de tirage, par empreinte digitale, par badge, par code ou même à distance : nos portes d'entrée s'adaptent à tous les styles de vie.



### TOUTES LES RÉNOVATIONS

Vous aimez le cachet de votre ancienne porte d'entrée ? Nous pouvons en reproduire l'esthétique ou bien restaurer les parties les plus authentiques telles que les grilles et les décors pour en conserver tout le charme sur votre nouvelle porte.



Retrouvez l'interview de **Marie**,  
notre spécialiste sur-mesure Bel'M





A photograph of a modern house at night. The house has a dark facade with a large, multi-paned window on the upper floor. The entrance is illuminated from within, showing a dark door and a light-colored wall. The sky is dark blue with some stars visible. The overall mood is serene and secure.

# d'entrée

être rassuré



Votre maison abrite ce que vous avez de plus cher.  
Pour la protéger efficacement, Bel'M veille aux moindres détails  
pour renforcer votre sécurité :

**Serrure à crochets**

**Barillet** à carte de propriété

**Résistance à l'effraction certifiée** (CR2 en option)

**Épaisseur** du dormant et de la porte (de 48 à 100 mm)

« Chez Bel'M, nous mettons en place toutes les solutions techniques pour assurer votre sécurité. La serrure est évidemment un premier point de vigilance, mais la sécurité peut être aussi renforcée élément par élément, avec par exemple un barillet A2P. Notre pack sécurité renforcée permet d'atteindre un niveau supérieur de résistance à l'effraction sur l'ensemble du bloc-porte. Le classement CR2 permet d'atteindre ce niveau de performance, certifié par un organisme indépendant européen. »



Retrouvez  
l'interview  
de Vincent



**Vincent** Responsable du pôle Expertise chez Bel'M



# innover pour préserver

Pour vous, nous imaginons chaque jour des portes plus sûres, plus performantes, plus connectées et plus belles. Chez Bel'M, l'innovation voit encore plus loin. Choix de nos matériaux, conception de nos portes, techniques de fabrication, nous mettons toute notre créativité et notre savoir-faire à éco-innover. Pour que les portes de demain puissent porter demain.



# artisans d'un monde meilleur

Bel'M place son impact social et environnemental au cœur de ses préoccupations, avec des engagements concrets définis au sein de l'entreprise à mission dont elle fait partie.



**100% DE NOS PORTES SONT FABRIQUÉES EN FRANCE**  
sur nos sites de Machecoul, Roanne et Sèvremoine.



**1000 M<sup>2</sup> DE PANNEAUX SOLAIRES**  
répartis sur nos différents sites de production.



**ENTREPRISE INDÉPENDANTE**  
dont 1/3 du capital détenu par 59% des salariés.



**1000 PROFESSIONNELS FORMÉS / AN**  
Parce que nos portes méritent d'être posées par les meilleurs, nous accompagnons et formons nos clients, collaborateurs et partenaires dans notre centre de formation.

**Demain**  
nous voulons aller  
encore plus loin



Pour en savoir plus

DIVISER PAR DEUX  
NOS ÉMISSIONS DE CO<sub>2</sub>  
d'ici 2030.



DIVISER PAR DEUX  
NOS DÉCHETS ENFOUIS  
d'ici 2030.









# 1

## Vivez avec votre **style**

Classique, traditionnelle, contemporaine ou avant-gardiste, votre porte d'entrée doit épouser ou twister l'esprit architectural de votre maison. Cela détermine autant le choix de son esthétique que de son matériau.

Porte simple ou double, imposte vitrée, fixe latéral, semi-fixe vitré ou plein... jouez avec nos possibilités selon les usages de votre porte et la luminosité que vous souhaitez.

# bien choisir la porte de votre vie



## NOTRE SIMULATEUR EN LIGNE

Personnalisez votre porte d'entrée (modèles, couleurs, accessoires et compositions) et testez-la sur votre façade de maison !

## 2 Évaluez votre besoin de **lumière**

Préférez-vous une entrée lumineuse avec vitrage ou intimiste avec une porte pleine ?





### 3 Décidez de votre **couleur**

À l'extérieur comme à l'intérieur, votre porte doit s'inspirer des dominantes colorimétriques de votre habitat. Pour être en totale harmonie ou au contraire jouer sur la complémentarité des teintes.

### 4 Préférez un **confort** augmenté

Adaptez votre niveau de protection thermique et phonique selon le climat de votre région et l'environnement immédiat de votre maison.



### 5

#### Optimisez votre **sécurité**

Serrure à crochets automatique, multiple points de fermeture, triple crochets, barillet renforcé, résistance à l'effraction certifiée (CR2)... à vous de déterminer le degré de protection que vous souhaitez.

### Passez à la porte **connectée**

Avec une poignée ou une barre de tirage, ouvrable avec une clé ou à l'aide d'un badge, d'un code, d'un lecteur d'empreinte ou d'un smartphone : choisissez votre système d'ouverture selon votre mode de vie.

### 6

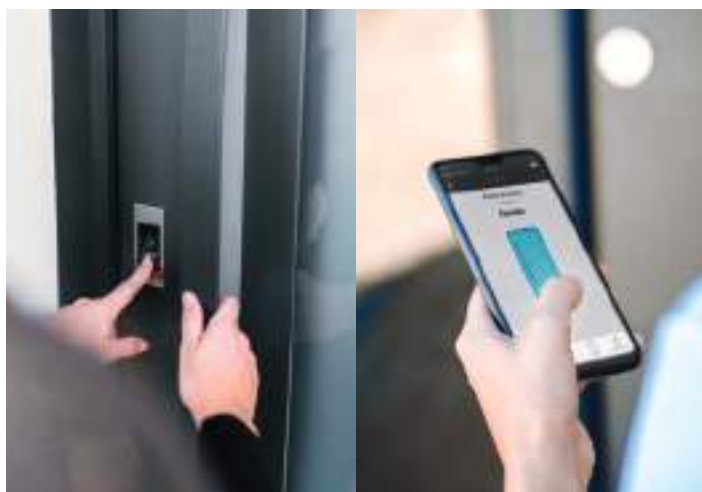



# l'alu minium

conjuguer  
élégance, haute  
performance  
et mariage  
des matières











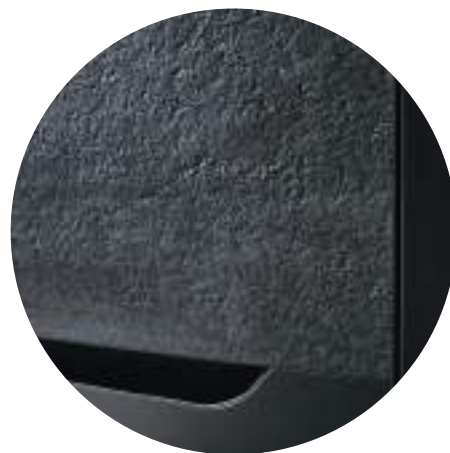

# Graphite

## contraste de matières

L'union parfaite entre l'Aluminium  
et le relief de la céramique.

### **Graphite**

Composition 2 vantaux : H 2350 / L 2000 : 1000 x 2.  
Combinaison couleur n°1 : Pierre anthracite.  
Alu 100 ; Ud=0,69 ; €€€€€

### **Option pack mains libres**

Retrouvez toutes les options domotiques p. 164





**Alliance**  
H 2400 / L 1000  
Combinaison N°2 :  
Mamba argent.





Alliance

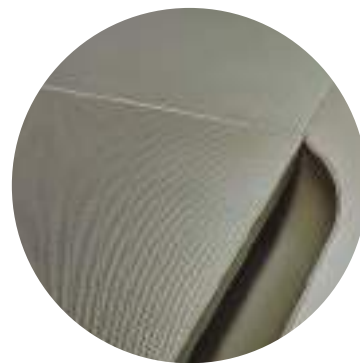

**DESIGN BEL'M**

## subtile élégance

**Barre de tirage** et rosace de barillet intégrées, dormant affleurant : les lignes des portes Alliance et Graphite sont tout en pureté et en élégance.



**Découvrez tous les choix de céramique p. 27**

**Alliance** : Combinaison couleur n°2 : Mamba argent – monocoloration en option. Alu 100 ; Ud=0,70 ; €€€€€

**Graphite** grande largeur : H 2150 / L 1100. Combinaison couleur n°3 : Bois Grisé. Alu 100 ; Ud=0,69 ; €€€€€

**Graphite** grande hauteur : H 2500 / L 1000. Combinaison couleur n°1 : Pierre anthracite. Alu 100 ; Ud=0,69 ; €€€€€



Graphite grande largeur



Graphite grande hauteur

# aluminium et céramique **l'alliance parfaite**



Nous ajoutons un décor céramique sur l'ouvrant Aluminium (face extérieure uniquement) pour une finition haut de gamme. Personnalisez votre porte avec la combinaison de votre choix.

# portes Alliance et Graphite

## les idées de notre designer



**Combinaison N°1 : Pierre anthracite**  
Céramique anthracite  
+ Alu Gris 7016 texturé.

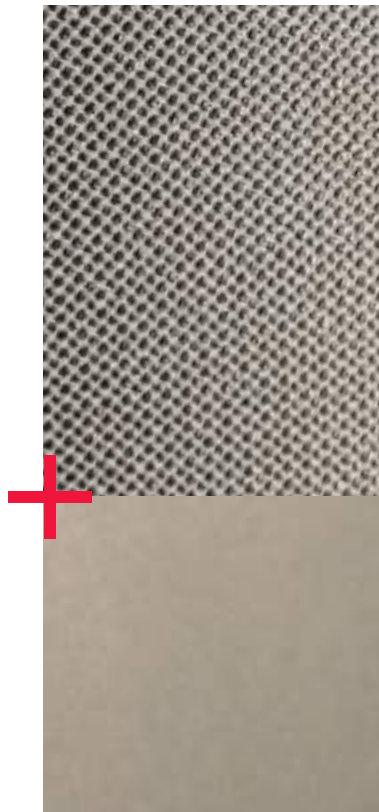

**Combinaison N°2 : Mamba argent**  
Céramique argent  
+ Alu Gris perle 2800 texturé.



**Combinaison N°3 : Bois grisé**  
Céramique effet bois  
+ Alu Gris 7039 satiné.

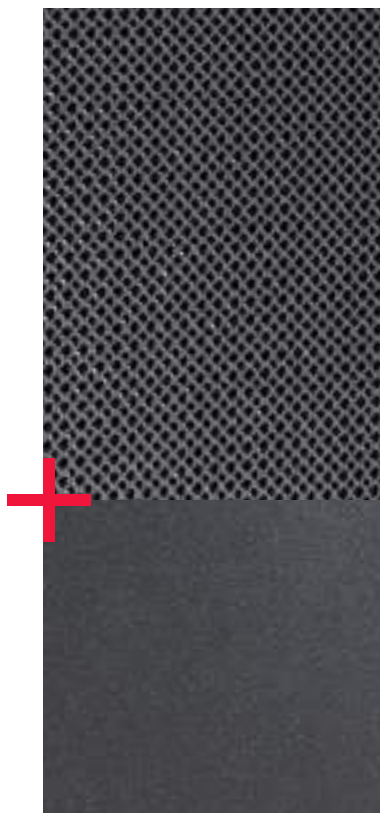

**Combinaison N°4 : Mamba noir**  
Céramique noire  
+ Alu Noir 2100 texturé.



**Combinaison N°5 : Pierre ivoire**  
Céramique ivoire  
+ Alu Gris 7047 satiné.

### et vous quelle combinaison choisirez-vous ?

5 décors céramique + laquage de l'Aluminium au choix dans notre nuancier p. 77 = une infinité de combinaisons possibles !

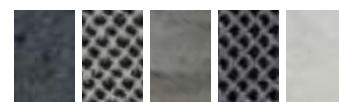





**Germain**

Décor ton inox  
H 2150 / L 1300 : 1000  
+ fixe vitré 300  
Ferrage sur meneau  
du fixe vitré  
Gris 2400 texturé.

**Marquise Zénith**

Éclairante 1800 mm  
Gris 2004 texturé.  
Retrouvez toutes  
les marquises p. 161



Céleste grande largeur



Sidérale

DESIGN BEL'M

## intégration réussie

3 designs pour une barre de tirage parfaitement intégrée :

- un **décor laqué** Gris 9007 texturé avant-gardiste en superposition (Céleste)
- un **décor ton sur ton** minimaliste avec la barre de tirage laquée à la couleur de la porte (Sidérale)
- un **décor ton inox** qui la souligne élégamment (Germain)

**Céleste** grande largeur : L 1200.  
Noir 9005 texturé – monocoloration en option.  
Alu 100 ; Ud=0,72 ; €€€€€  
**Sidérale** : Gris 7047 satiné.  
Alu 100 ; Ud=0,68 ; €€€€  
**Germain** : Gris 2400 texturé.  
Alu 100 ; Ud=0,70 ; €€€€€





**Phosphore**

H 2150 / L 2600 : 1000  
+ fixe-vitré 800 x 2  
Gris 7016 texturé.

**Luminares Hugy**

Gris 7016 texturé.  
Retrouvez tous  
les luminaires p. 160





Vue intérieure



Origami



Oxygène



**DESIGN BEL'M**

# reliefs soulignés

Un décor en relief texturé vient subtilement habiller notre porte Dune, en ton sur ton.



Dune



Hermione

**Phosphore** : Gris 7016 satiné. Alu 80 ; Ud=0,91 ; €€€  
**Origami** : Bleu 2700 texturé. Alu 80 ; Ud=0,91 ; €€€  
**Oxygène** : Gris 7016 satiné. Alu 80 ; Ud=0,91 ; €€€

**Dune** : Gris 7030 satiné. Alu 80 ; Ud=0,91 ; €€€  
**Hermione** : Bronze texturé. Alu 80 ; Ud=0,91 ; €€€



1.



2.

**FINITIONS BEL'M**

# lignes épurées

Choisissez le décor qui sublimerà votre extérieur :

- 1. vitrage sablé affleurant** et décor sous la barre de tirage intégrée dans l'ouvrant
- 2. subfiles rainures** ton sur ton.



**Azur**



**Météore**



**Azur** : Gris 2900 texturé – monocoloration en option.  
Alu 80 ; Ud=0,99 ; €€€€  
**Météore** : Gris 7016 satiné.  
Alu 80 ; Ud=0,91 ; €€€

**Météore**

H 3000 : 2150 + imposte 850  
L 2000 : 1000 + fixe vitré 1000  
Gris 7016 satiné.  
Assemblage de l'imposte  
et de la traverse adapté  
aux grandes dimensions.

**Luminaire Sherlock**

Gris 7016 satiné.  
Retrouvez tous  
les luminaires p. 160



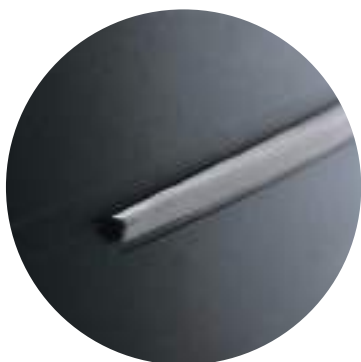

### FINITIONS BEL'M

## élégants décors

Sur le vantail principal et sur le semi-fixe, des inserts se répondent en une parfaite chorégraphie de style.



Alinéa

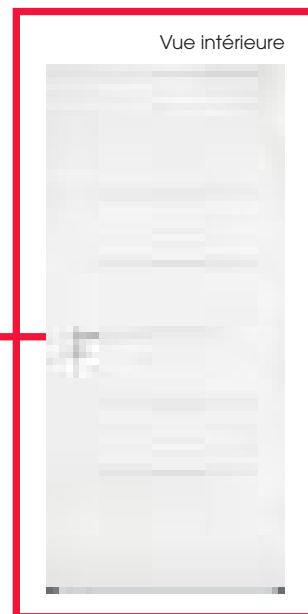

Zen



**Alinéa** : L 1400 : 900 + semi-fixe 500.  
Noir 2100 texturé.  
Alu 80 ; Ud=0,91 ; €€  
**Zen** : L 1300 : 900 + semi-fixe 400.  
Bleu 2700 texturé.  
Alu 80 ; Ud=0,91 ; €€



**Alinéa**

H 2150 / L 1300 : 900  
+ semi-fixe Surface 400  
Gris 7016 satiné.

les contemporaines

Aluminium

Bel'M



Condor

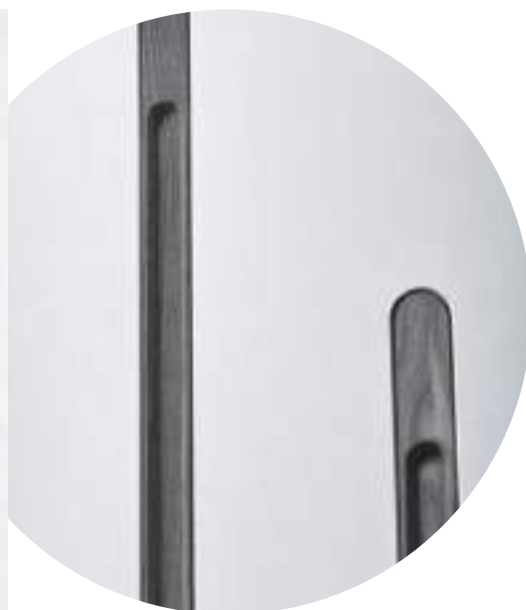

DESIGN BEL'M

## inserts en bois Accoya®

Une porte parée d'un décor contemporain en bois Accoya®, à la stabilité et à la durabilité exceptionnelles. Les inserts, uniquement présents sur la face extérieure, sont en Accoya® gris, teinté dans la masse. Sur la face intérieure, un jeu de rainures fait écho au décor extérieur.



Aigle

**Condor** : Blanc 9016 satiné.  
Alu 80 ; Ud=1,1 ; €€€  
**Aigle** : Gris 7035 satiné.  
Alu 80 ; Ud=0,91 ; €€€





**Condor**  
H 2150 / L 900  
Blanc 9016 texturé.

les contemporaines

Aluminium

BeL'M





**Siva**  
H 2150 / L 1800 : 900  
+ fixe vitré 900  
Noir 2100 texturé.



Vue intérieure



Siva



DESIGN BEL'M

## variations de style

Décor ton inox superposé au vitrage, affleurant à la tôle sur la face extérieure uniquement.



Dédale



Lituane



Maquis

**Siva** : Brun 2650 texturé.  
**Dédale** : Noir 2100 texturé.

Alu 80 ; Ud=1,1 ; €€€  
Alu 80 ; Ud=1,1 ; €€€

**Lituane** : Gris 7004 satiné.  
**Maquis** : Gris 7016 satiné.

Alu 80 ; Ud=1,1 ; €€€  
Alu 80 ; Ud=1,1 ; €€€





**Virgule**

H 2750 : 2150  
+ imposte vitrée 600  
avec 2 meneaux filants  
L 2100 : 900  
+ fixe vitré 600 x 2  
Gris 7039 satiné.



Virgule



Tourmaline



1.



2.

**FINITIONS BEL'M**

## jeu de vitrages

- 1. **Cadre ton inox** en périphérie du vitrage pour la Tourmaline.
  - 2. **Cadre mouluré** pour la Gaïa.
- Les vitrages viennent réhausser le vantail en aluminium.



Belleville



Gaïa

- Virgule** : Gris 7004 satiné.  
Alu 80 ; Ud=1,1 ; €€€
- Tourmaline** : Blanc 9016 texturé.  
Alu 80 ; Ud=1,1 ; €€€
- Belleville** : Noir 2100 texturé.  
Alu 80 ; Ud=1,2 ; €€€
- Gaïa** : Gris 7016 texturé.  
Alu 80 ; Ud=1,2 ; €€€€









# Abysses

## frise en transparence



Option esthétique coordonnée  
porte de garage Novoferm et portail  
de clôture Kostum.

### Abysses

H 2150 / L 900. Noir 2100 texturé.  
Alu 80 ; Ud=1,1 ; €€€



**Écume** (vitrée)



**Galet** (décor)

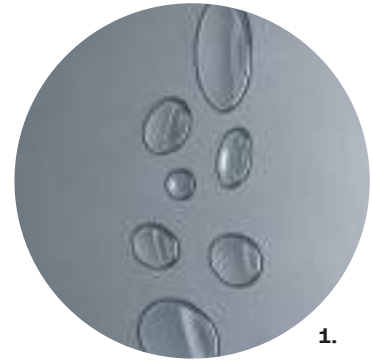

1.



2.

**FINITIONS BEL'M**

## détails spécifiques

1. Des **galets opaques et brillants** pour réhausser la porte Galet tout en subtilité.
2. Une **dentelle géométrique** sur la porte Topaze qui lui apporte élégance et caractère.



**Abyssse** (vitrée)



**Topaze** (décor)

**Écume** : Bleu 2700 texturé.  
**Galet** : Gris 2400 texturé.

Alu 80 ; Ud=1 ; €€€  
Alu 80 ; Ud=0,91 ; €€€

**Abyssse** : Gris 7039 satiné.  
**Topaze** : Noir 2100 texturé.

Alu 80 ; Ud=1,1 ; €€€  
Alu 80 ; Ud=0,91 ; €€€



**Écume**  
H 2150 / L 900  
Noir 2100 texturé.

**Marquise Zénith**  
Éclairante 1800 mm  
Noir 2100 texturé.  
Retrouvez toutes  
les marquises p. 161





**Arapao**  
H 2150 / L 1000  
+ semi-fixe 400  
Bleu 2700 texturé.



Arapao



**FINITIONS BEL'M**

## art déco

Un décor unique à chaque porte, travaillé façon vitrail de manière artisanale et dont le jeu de matières et de transparence s'amuse avec la lumière.



Lotus



Érié

**Arapao** : L 1700 : 900 + fixe en battant 400 + semi-fixe 400. Gris 2400 texturé.  
**Lotus** : L 1700 : 900 + fixe en battant 400 + semi-fixe 400. Noir 2100 texturé.  
**Érié** : Bleu 5003 texturé.

Alu 80 ; Ud=1,4 ; €€€  
 Alu 80 ; Ud=1,5 ; €€€  
 Alu 80 ; Ud=1,4 ; €€€





**Kamy - EVO**

H 2150 / L 900  
Noir 2100 texturé.  
Barre de tirage  
déportée en option.



**Kamy**



**DESIGN BEL'M**

## vitrages XXL

2 conceptions qui laissent passer la lumière :

- **Grand Vitrage**, pour des portes vitrées aux proportions équilibrées.
- **Grand Vitrage EVO** avec un vitrage 14% plus grand pour une entrée encore plus lumineuse.



**Kamy - EVO**



Poignée ou barre de tirage déportée et serrure automatique SA2P2C disponibles en option sur les conceptions standard et **EVO**.

**Kamy** : Gris 2400 texturé.

**Alu Grand Vitrage** : Ud=1,7 ; €€

**Alu Grand Vitrage EVO** : Ud=1,6 ; €€





Yoga



Yoga - **EVO**



Mikasa



Mikasa - **EVO**



Étincelle



Étincelle - **EVO**



Nara



Nara - **EVO**



Kanto



Kanto - **EVO**

**FINITIONS BEL'M**

## laissez libre cours à vos envies

Avec un soubassement modulable en hauteur  et la présence ou non de petits bois, imaginez votre porte Grand Vitrage sur la base des portes Mikasa et Nara.

**Yoga** : Bleu 2700 texturé.

**Mikasa** : Noir 2100 texturé.

**Étincelle** : Gris perle 2800 texturé.

**Nara** : Noir 2100 texturé.

**Kanto** : Noir 2100 texturé.

**Alu Grand Vitrage** : Ud=1,7 ; €€

**Alu Grand Vitrage** : Ud=1,6 ; €€€

**Alu Grand Vitrage** : Ud=1,7 ; €€€

**Alu Grand Vitrage** : Ud=1,6 ; €€€

**Alu Grand Vitrage** : Ud=1,8 ; €€

**Alu Grand Vitrage** **EVO** : Ud=1,6 ; €€

**Alu Grand Vitrage** **EVO** : Ud=1,5 ; €€€

**Alu Grand Vitrage** **EVO** : Ud=1,6 ; €€€

**Alu Grand Vitrage** **EVO** : Ud=1,5 ; €€

**Alu Grand Vitrage** **EVO** : Ud=1,5 ; €€



Kigali 2



Kigali 4 – **EVO**  
(barre de tirage en option)



**DESIGN BEL'M**

## la porte vitrail

Notre porte Kigali existe dans nos deux conceptions Grand Vitrage et se décline dans une grande variété de motifs.



Kigali



Kigali 5



Kigali 6



Kigali 8



Kigali 9



Kigali 10



Kigali 11



Kigali 13



Kigali 14



Kigali 16



Kigali 17



Kigali 20



Kigali 22



Kigali 23



Kigali 25



Kigali 27

**Kigali** Gris 7016 texturé.

Alu Grand Vitrage : Ud=1,7 ; €€

**Kigali 2 | 22** Gris 7016 texturé.

Alu Grand Vitrage : Ud=1,7 ; €€

**Kigali 4 | 5 | 6 | 8 | 9 | 10 | 11 | 13 | 14 | 16 | 17 | 18 | 20** Gris 7016 texturé.

Alu Grand Vitrage : Ud=1,7 ; €€

**Kigali 23 | 25 | 27** Gris 7016 texturé.

Alu Grand Vitrage : Ud=1,7 ; €€€

Alu Grand Vitrage **EVO** : Ud=1,5 ; €€

Alu Grand Vitrage **EVO** : Ud=1,6 ; €€€

Alu Grand Vitrage **EVO** : Ud=1,6 ; €€

Alu Grand Vitrage **EVO** : Ud=1,6 ; €€€



Retrouvez  
tous nos modèles  
Kigali sur **belm.fr**



**Kigali 18**  
 H 2150 / L 1400 : 1000  
 + semi-fixe 400  
 Gris 9007 texturé.





**Mirage**

H 2150 / L 1150 : 900  
+ fixe vitré 250  
Bleu 2700 texturé.  
Poignée rosace  
contemporaine  
 finition inox en option.

**Luminaire Brick Lignes**

Bleu 2700 texturé.  
Retrouvez tous  
les luminaires p. 160



Mirage



Albe



Iraty



Dorval



Poliade



Marsa

**Mirage** : Bleu 5003 texturé.  
**Albe** : Gris 2400 texturé.  
**Iraty** : Gris 7004 satiné.

Alu 60 ; Ud=1,3 ; €€  
 Alu 60 ; Ud=1,3 ; €€  
 Alu 60 ; Ud=1,3 ; €€

**Dorval** : Gris 7030 satiné.  
**Poliade** : Gris 7016 satiné.  
**Marsa** : Gris 7039 satiné.

Alu 60 ; Ud=1,1 ; €€  
 Alu 60 ; Ud=1,1 ; €€  
 Alu 60 ; Ud=1,3 ; €€



Icare



Sélène

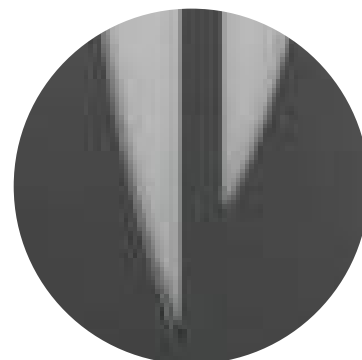

**DESIGN BEL'M**

## alu 60 l'avantage prix

Une gamme accessible  
qui ne sacrifie rien au design  
avec son vitrage affleurant.



Alcyone



Apollo

**Icare** : Gris 2400 texturé.  
Alu 60 ; Ud=1,3 ; €€  
**Sélène** : Gris 2900 texturé.  
Alu 60 ; Ud=1,3 ; €€  
**Alcyone** : Gris 7039 satiné.  
Alu 60 ; Ud=1,3 ; €€  
**Apollo** : Bleu 2700 texturé.  
Alu 60 ; Ud=1,3 ; €€





**Icare**  
 H 2450 : 2150  
 + imposte 300  
 L 1300 : 1000  
 + fixe vitré 300  
 Noir 2100 texturé.









# Athéna

## majestueuse entrée

Coup de coeur assuré pour ceux qui aiment les portes de charme avec de vraies grilles. Elles sont intégrées dans le vitrage et associées aux moulures grand cadre, plinthes et cimaise.

### **Athéna**

H 2600 : 2150 + impostes 450

L 1350 : 950 + semi-fixe 400.

Noir 2100 texturé.

Alu 80 ; Ud=1,3 ; €€€€€

### **Luminaire Place des Vosges**

Noir 2100 texturé.

Retrouvez tous les luminaires p. 160





**Athis 1**

H 2600 / 2150  
+ imposte 450 / L 1020  
Gris 9007 texturé.

Extérieur

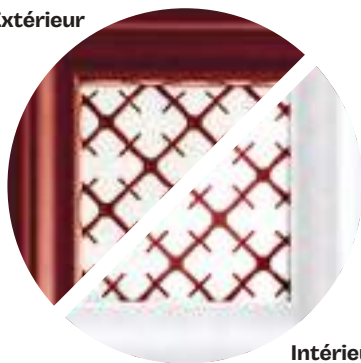

Intérieur

**FINITIONS BEL'M**

## impression couleur

La grille et la sérigraphie prennent la couleur de votre porte Athis 1 | 2 | 3 pour une totale harmonie. Le rappel se fait à l'intérieur. Grille et sérigraphie : couleur noire en option\*.



Athis 1



Vue intérieure

Athis 1 | 2 | 3 | 4 : Gris 7016 texturé. Alu 80 ; Ud=1,3 ; €€€€€

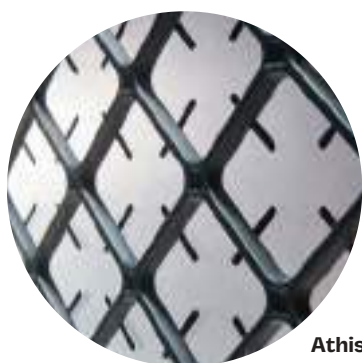

Athis 1



Athis 2



Athis 3



Athis 4

## 4 Athis 4 vitrages

Associé à la même grille, choisissez le vitrage aux motifs sérigraphiés (1 | 2 | 3) ou sablés (4) pour créer la combinaison qui vous ressemble.

\* Standard Athis 1 | 2 | 3 : grille + sérigraphie à la couleur de la porte.  
Options Athis 1 | 2 | 3 : grille + sérigraphie noires.  
Standard Athis 4 : grille de la couleur de la porte + motif dépoli exclusivement.  
Option Athis 4 : grille noire.



Retrouvez  
les 4 modèles  
Athis en vidéo



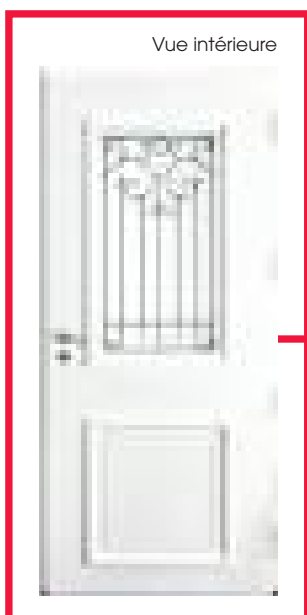

Vue intérieure



Héliopolis



Astéria



Olympie



Athéna



#### FINITIONS BEL'M

## une porte à personnaliser

Nos options vous permettront de personnaliser nos portes : une cimaise crénelée qui peut avoir une fonction de tirage ou une couleur différente de grille (noire ou bicolore extérieur/intérieur).

**Héliopolis** : Option cimaise crénelée. Grille laquée Gris 2900 texturé 2 faces.

Gris 7033 texturé en option. Alu 80 ; Ud=1,3 ; €€€€€

**Astéria** : Gris 2400 texturé. Alu 80 ; Ud=1,3 ; €€€€

**Olympie** : Gris 7016 texturé. Alu 80 ; Ud=1,4 ; €€€€€

**Athéna** : Option cimaise crénelée. Grille laquée noire ou bicoloration blanc intérieur en option pour Athena, Astéria, Olympie.

Brun 2650 texturé. Alu 80 ; Ud=1,3 ; €€€€€





**Héliopolis**  
H 2650 : 2250  
+ imposte vitrée 400  
/ L 900  
Noir 9005 texturé.









# Odyssée sur-mesure aluminium

Couleur, composition, quincaillerie...  
l'Aluminium s'approprié les codes  
d'une esthétique traditionnelle et  
se plie aux contraintes du sur-mesure.

## Odyssée

H 2700 : 2150 + imposte 500 /  
L 1700 : 850 x 2 - poignée de tirage ronde  
en option. Bleu 5012 texturé en option.  
Alu 80 ; Ud=0,91 ; €€€€





Mélia



Danaé



RESPONSABILITÉ BEL'M

# l'éco- innovation

Un impact carbone réduit de 26%, grâce à une réduction de la masse des grilles\*. Une innovation qui n'ôte rien au design et à la solidité de la grille, mais qui est vertueux pour la planète.

\*26% de gain par rapport à la masse moyenne des grilles qui équipent les portes aluminium.



Nysos



Noé



Isaac

**Mélia** : Poignée noire en option. Grille laquée noire ou laquée de la couleur de la porte en option. Rouge 3004 texturé.  
Alu 80 ; Ud=1,3 ; €€€

**Danaé** : Poignée noire en option. Grille laquée noire ou laquée de la couleur de la porte en option. Gris 9007 texturé.  
Alu 80 ; Ud=1,3 ; €€€

**Nysos** : Noir 2100 texturé.  
Alu 80 ; Ud=0,91 ; €€€

**Noé** : Gris perle 2800 texturé.  
Alu 80 ; Ud=0,91 ; €€

**Isaac** : L 1300 : 900 + semi-fixe 400. Bleu 2700 texturé.  
Alu 80 ; Ud=1,2 ; €€€

**Danaé**

H : 2150 / L 900  
Gris perle 2800 texturé.  
Poignée classique  
noire en option.



**Montréal**



**Akimel**

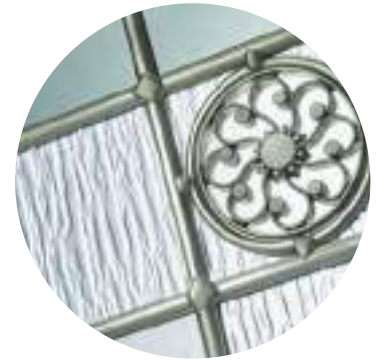

**DESIGN BEL'M**

## vitrail raffiné

Un vitrage décoratif assemblé de manière artisanale avec des petits bois ton étain.



**Flavie**



**Crisfield**



**Catawa**



**Montréal** : Gris 2400 texturé. Alu 80 ; Ud=1,2 ; €€€  
**Akimel** : L 1400 : 900 + semi-fixe 500.  
 Gris 2900 texturé. Alu 80 ; Ud=1,2 ; €€€

**Flavie** : Vert 6005 texturé. Alu 80 ; Ud=1,2 ; €€€  
**Crisfield** : Gris 7022 texturé. Alu 60 ; Ud=1,7 ; €€€  
**Catawa** : Rouge 3004 texturé. Alu 80 ; Ud=1,3 ; €€€





**Akimel**  
 H 2170 / L 970  
 + imposte 450  
 Bleu 2700 texturé.



**Langeais**  
H 2150 / L 1000  
Noir 2100 texturé.



**Langeais** (option 6 et 9 carreaux)\*



**Jackson** (option 4 et 6 carreaux)\*



**Chipley** (option 6 et 9 carreaux)\*



**Cody**



**Harricana**



**Edgar**

**Langeais** : Gris 2900 texturé.

**Jackson** : Gris 2900 texturé.

**Chipley** : Bleu 5003 texturé.

Alu 80 ; Ud=1,4 ; €€€

Alu 80 ; Ud=1,2 ; €€€

Alu 60 ; Ud=1,5 ; €€€

**Cody** : Gris DB703 texturé.

**Harricana** : Gris 7004 satiné

**Edgar** : Bleu 5023 satiné en option

Alu 60 ; Ud=1,5 ; €€€

Alu 80 ; Ud=1,2 ; €€€€

Alu 80 ; Ud=0,98 ; €€€

\* Disponibles en 4 et 6 carreaux en petits bois plomb et en 9 carreaux petits bois larges, laqués bicolores Gris 7004 ext. et Blanc 9016 int.



# l'aluminium

conjuguer élégance, haute performance et mariage des matières

les contemporaines

**ALU 100** Caractéristiques    | En option selon les modèles  



Alliance Graphite Sidérale Germain Céleste

Certaines portes équipées de barre de tirage ont un système de fixation visible sur la face intérieure.

**Visualisez la vôtre sur [belm.fr](http://belm.fr)**

**ALU 80** Caractéristiques    | En option selon les modèles  

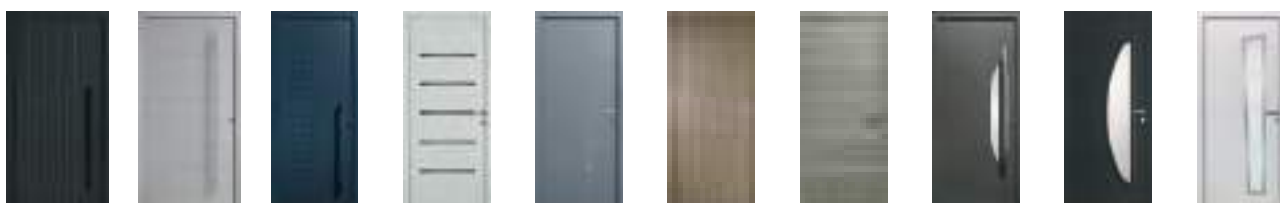

Météore Phosphore Origami Aigle Galet Hermione Dune Azur Gaïa Tourmaline  
Belleville Condor Lituanie Virgule Dédale Siva Maquis Érié Arapao

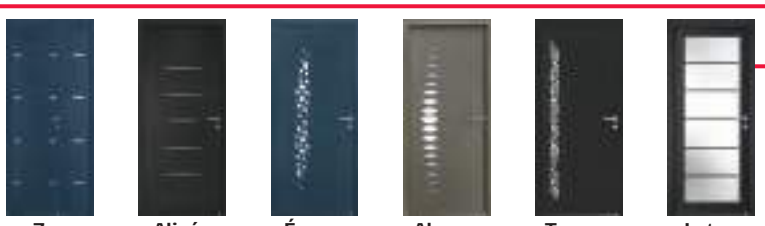

Zen Alinéa Écume Abysse Topaze Lotus



Option esthétique coordonnée



Option esthétique coordonnée



Oxygène

**ALU GRAND VITRAGE** Caractéristiques   | En option selon les modèles 

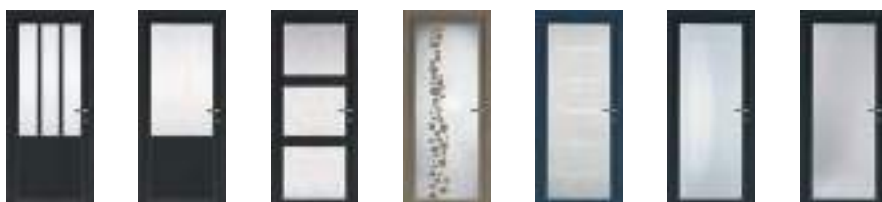

Mikasa Nara Kanto Étincelle Yoga Kamy Kigali

Découvrez tous les vitrages et modèles **EVO** p. 50-51 et sur [belm.fr](http://belm.fr)

**ALU 60** Caractéristiques  | En option selon les modèles  



Dorval Poliade Marsa Iraty Mirage Albe Icare Sélène Apollo Alcyone

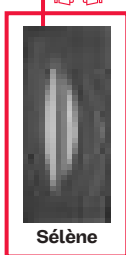

Sélène

les classiques

**ALU 80** Caractéristiques    | En option selon les modèles  



**ALU 60** Caractéristiques  | En option selon les modèles  



**SEMI-FIXES ALU 80 ET FIXE VITRÉ ALU 60 | 80 | 100**

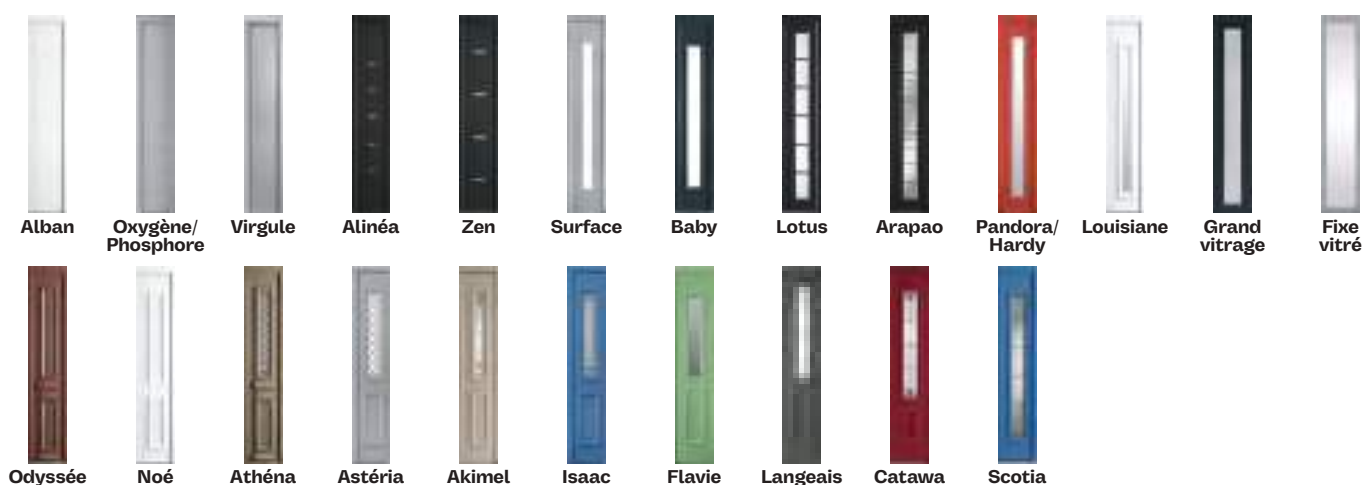

**IMPOSTES ALU 80 ET IMPOSTE FIXE VITRÉE ALU 60 | 80 | 100**



**PICTOGRAMMES DES CARACTÉRISTIQUES**

 Barillet 5 clés avec carte de réapprovisionnement.  Serrure automatique 2 crochets, 2 pènes et 1 pêne ½ tour.  Conforme aux normes pour personnes à mobilité réduite (selon dimensions).  Équipements de sécurité renforcée CR2 disponibles.  Isolation acoustique.  Serrure motorisée, domotique disponible.

**Esthétique coordonnée :**  porte de garage Novoferm,  portail de clôture Kostum, inspirés du design des portes d'entrée Bel'M.



# l'aluminium

## conjuguer élégance, haute performance et mariage des matières

La porte Aluminium Bel'M est la preuve que les hautes performances se conjuguent parfaitement à l'élégance. De style classique, traditionnel ou avant-gardiste... quels que soient vos désirs, nos portes en Aluminium sont très faciles à entretenir et incroyablement résistantes.

### PERFORMANCES





	ALU 100	ALU 80	ALU 60	ALU GRAND VITRAGE <sup>(1)</sup>
Épaisseur ouvrant	100 mm	80 mm	60 mm	80 mm
Confort thermique Ud (W/m <sup>2</sup> .k)	de 0,68 à 0,72 ■ ■ ■ ■ ■	de 0,91 à 1,5 ■ ■ ■ ■ □	de 1,1 à 1,7 ■ ■ ■ □ □	de 1,6 à 1,8 ■ ■ ■ □ □
Confort acoustique Ra, Tr	32 dB <sup>(2)</sup> ■ ■ ■ ■ ■	de 31 à 34 dB ■ ■ ■ ■ ■	de 24 à 29 dB ■ ■ ■ □ □	de 30 à 34 dB ■ ■ ■ ■ ■
Sur-mesure	■ ■ ■ ■ □	■ ■ ■ ■ ■	■ ■ ■ □ □	■ ■ ■ □ □
<b>SÉCURITÉ</b> (pour les options complémentaires, voir p. 166)				
Serrure automatique 2 crochets / 2 pènes centraux	●	●	○	○
Serrure à relevage 4 rouleaux + 2 pènes centraux	—	—	●	●
Barillet sécurité 5 clés	●	●	○	●
Pack sécurité renforcée CR2	○	○	—	—
<b>SMART HOME</b> <sup>(3)</sup> (toutes les infos p. 164)				
Serrure motorisée 6 packs d'ouverture au choix ou à cumuler	○	○	—	—
<b>GARANTIES</b> (voir l'ensemble des garanties p. 174)				
Finitions (couleur et brillance)	20 ANS	20 ANS	15 ANS	10 ANS
Fonctionnement mécanique	10 ANS	10 ANS	10 ANS	10 ANS
Serrure	5 ANS	5 ANS	5 ANS	5 ANS
<b>LE + BEL'M</b>	<ul style="list-style-type: none"> <li>• Modèles d'exception dont certains modèles céramiques</li> <li>• Excellente performance thermique</li> </ul>	<ul style="list-style-type: none"> <li>• Designs emblématiques et intemporels</li> </ul>	<ul style="list-style-type: none"> <li>• Budget optimisé</li> </ul>	<ul style="list-style-type: none"> <li>• Luminosité maximum</li> <li>• Large choix de vitrages</li> <li>• 2 conceptions au choix</li> </ul>

■ ■ ■ □ □ Graduation | ● Standard | ○ Option | — Non disponible

<sup>(1)</sup> Performances valables pour les 2 conceptions. <sup>(2)</sup> Performances en cours d'essais pour l'Alu 100 céramique. <sup>(3)</sup> Maison connectée.



## COMPOSITIONS

		ALU 100	ALU 80	ALU 60	ALU GRAND VITRAGE
Largeur ouvrant mini/maxi (mm) <sup>(4)</sup>		de 700 à 1200	de 700 à 1200	de 650 à 1000	de 700 à 1000
Hauteur ouvrant mini/maxi (mm) <sup>(4)</sup>		de 1820 à 2500	de 1700 à 2500	de 1700 à 2250	de 1750 à 2250
Imposte vitrée ou pleine		✓	✓	✓	✓
Imposte coordonnée		—	✓	—	—
Imposte cintrée		—	✓	—	—
Semi-fixes associés		—	✓	—	✓
Fixes en dormant		✓	✓	✓	✓
Compositions 2 vantaux		✓	✓	—	—

# en harmonie avec vos envies

Imposte, ouvrant et semi-fixe : la gamme ALU 80 vous permet d'accorder chaque partie de votre porte pour une esthétique parfaite (RDV p. 71 pour découvrir semi-fixes et impostes coordonnés).

**6 impostes classiques**  
à coordonner avec le design de la porte de votre choix.

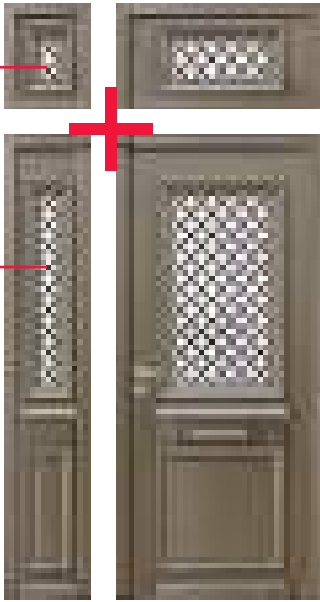

**27 semi-fixes classiques ou contemporains,**  
à coordonner avec le design de votre porte.

**OU**

**Impostes et fixes vitrés en dormant.**

**OU**

**Consultez-nous,**  
des alternatives sont réalisables sur demande.

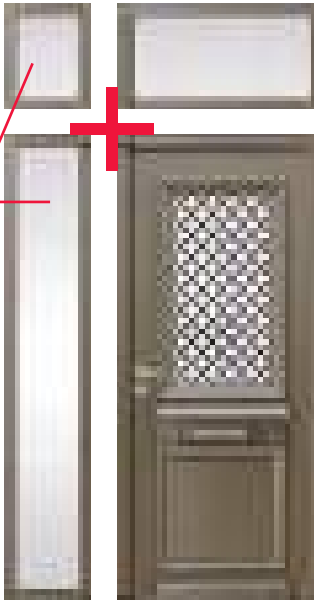

← Largeur de passage →

← Largeur de passage →

<sup>(4)</sup> Dimensions modèle par modèle à retrouver dans l'index p. 170-173.

# sur-mesure pour vos façades

Imposte cintrée, cintre sur-baissé ou coin mouchoir : la gamme Aluminium répond également aux cas particuliers sans nécessairement faire le choix d'une porte cintrée.



1 vantail avec imposte en cintre sur-baissé et 1 fixe dormant.



1 vantail avec coin mouchoir (effet trompe l'œil d'une porte cintrée à l'extérieur).



**Akimel** 1 vantail grande hauteur avec imposte intégrée à l'ouvrant H 2500 / L 900. Composition également réalisable pour les modèles : **Olympie**, **Astéria** et **Isaac**.



**Odyssée** avec semi-fixe (ouvrable) et fixe en faux ouvrant coordonné. H 2150 / L 2190.

## contactez nous pour une étude personnalisée

Voici quelques exemples de compositions sous forme de plans proposés à nos clients par notre service commercial.

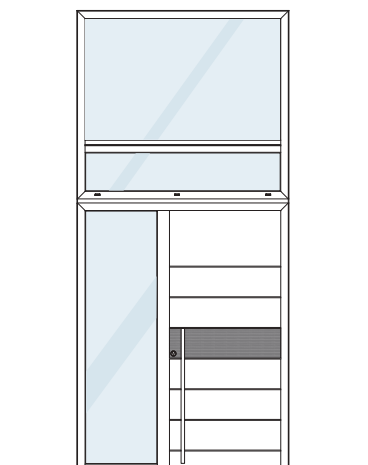

**Oxygène** avec fixe en dormant et imposte vitrée avec traverse et assemblage adaptés aux dimensions. H 3900 / L 1726.

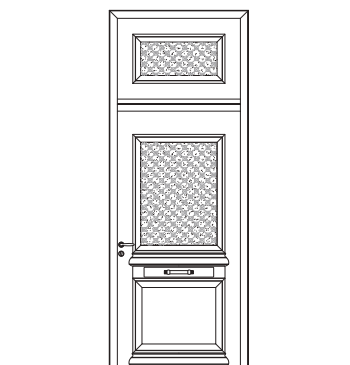

**Athéna** avec imposte coordonnée. H 3050 / L 1105.

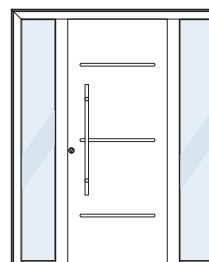

**Poliade** avec deux fixes en dormant. H 2150 / L 1700.

# le choix de la conception

Alu 100, 80, 60 ou Grand Vitrage : 4 concepts innovants, 4 choix qui répondent à toutes vos exigences.

## ALU 100 LE CHOIX DE LA HAUTE PERFORMANCE

Efficace et durable : découvrez l'un des ouvrants les plus performants du marché !

**Cadre ouvrant composite**  
haute résistance,  
avec **isolant thermique**  
au cœur des profils

**Isolant thermique** 82 mm

**Isolant phonique**  
10 mm : affaiblissement  
acoustique performant

**Dormant affleurant au vantail** haute isolation à rupture de pont thermique

**Joint** sur dormant et ouvrant assurant l'étanchéité à l'eau et à l'air

**Tôle en aluminium** thermolaqué, tenue haute durabilité

**Décor céramique** ou ton inox, affleurant à la tôle selon modèle

**Seuil à rupture de pont thermique** répondant aux normes d'accessibilité des PMR (personnes à mobilité réduite)

**PERFORMANCE THERMIQUE**  
**Ud 0,68\***

|100 mm|

## ALU 80 LE CHOIX DE LA POLYVALENCE

Design et performant : entrez dans l'ère du sur-mesure !

**Cadre ouvrant composite**  
haute résistance

**Isolant thermique** 66 mm

**Isolant phonique**  
10 mm : affaiblissement  
acoustique performant

**Dormant** haute isolation à rupture de pont thermique

**Joint** sur dormant et ouvrant assurant l'étanchéité à l'eau et à l'air

**Tôle en aluminium** thermolaqué, tenue haute durabilité

**Seuil à rupture de pont thermique** répondant aux normes d'accessibilité des PMR (personnes à mobilité réduite)

**PERFORMANCE THERMIQUE**  
**Ud 0,91\***

|80 mm|

\* Porte pleine selon norme NF EN 14351-1.



## ALU GRAND VITRAGE LE CHOIX DE LA LUMINOSITÉ

Grand vitrage et luminosité : profitez de la lumière de l'extérieur à l'intérieur de la maison !

La conception **Grand Vitrage** pour des portes vitrées aux proportions équilibrées.



Kamy

**PERFORMANCE  
THERMIQUE**  
**Ud 1,7\***



Vitrage feuilleté  
28 mm

80 mm



**Dormant** haute isolation  
à rupture de pont thermique

**Joint** sur dormant et ouvrant  
assurant l'étanchéité à l'eau  
et à l'air

**Cadre ouvrant**  
épaisseur 80 mm à rupture  
de pont thermique

**Seuil à rupture de pont  
thermique** répondant  
aux normes d'accessibilité  
des PMR (personnes  
à mobilité réduite)

La conception **Grand Vitrage EVO** pour une entrée encore plus lumineuse avec un vitrage 14% plus grand.



Kamy - **EVO**

**EVO**  
**+14%**  
de  
vitrage

**PERFORMANCE  
THERMIQUE**  
**Ud 1,5\***



Vitrage feuilleté  
28 mm

80 mm



**Dormant** haute isolation  
à rupture de pont thermique

**Joint** sur dormant et ouvrant  
assurant l'étanchéité à l'eau  
et à l'air

**Profil affiné** pour maximiser  
l'apport de lumière : + 14%

**Seuil à rupture de pont  
thermique** répondant  
aux normes d'accessibilité  
des PMR (personnes  
à mobilité réduite)

\* Ud calculé selon la norme NF EN 14351-1 et les modèles.

## ALU 60 LE CHOIX DU BUDGET

Performant et esthétique : choisissez la qualité au meilleur prix !

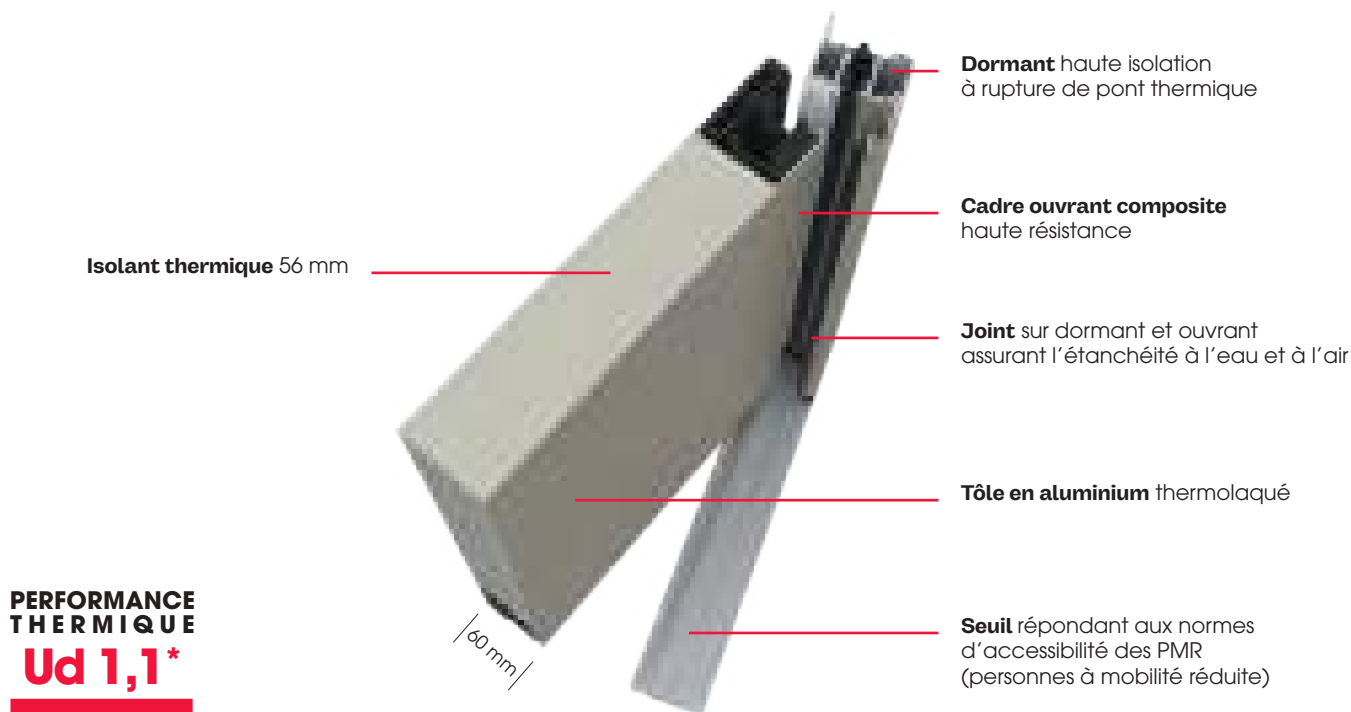

# un large choix de couleurs

### FINITIONS SATINÉES

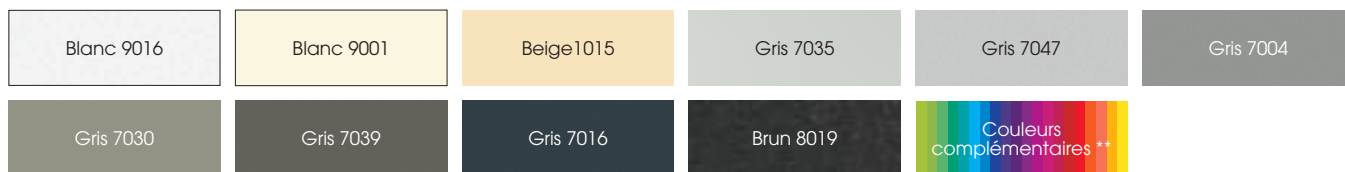

### FINITIONS TEXTURÉES



### ALU 100 | 80 | 60

- En standard : Blanc 9016 satiné face intérieure.
- Finition extérieure uniquement texturée pour les modèles : Athis 1, 2, 3, 4, Athéna, Danaé, Héliopolis, Nysos, Odyssée, Olympie.
- Modèle Dune : nuancier spécifique, nous consulter.

### ALU GRAND VITRAGE

- En standard : couleur intérieure de la même teinte que celle de l'extérieur à choisir entre Blanc 9016 satiné, Gris 7016 texturé et Noir 2100 texturé.
- Modèle Étincelle : nuancier spécifique, nous consulter.

\* Porte pleine selon norme NF EN 14351-1. \*\* En option, large choix de couleurs complémentaires. 100% personnalisable extérieur/intérieur.

# l'acier

marier  
accessibilité et  
robustesse







Acier

BeL'M





## Morgane un vitrage à fleur de porte

Un décor ton inox apposé sur le vitrage  
affleurant à la tôle, sur sa face extérieure.

### Morgane

H 2150 / L 900. Gris 2400 texturé.

Acier 48 : Ud=1,3 ; €€

Acier 68+ : Ud=1,1 ; €€€





**Génos**

H 2150 / L 1200 : 900  
+ fixe vitré 300  
ferré sur meneau  
Gris 7039 satiné.

**Marquise Zénith**

Éclairante 1800 mm  
Gris 7039 satiné.  
Retrouvez toutes  
les marquises p. 161



Piana



Génie

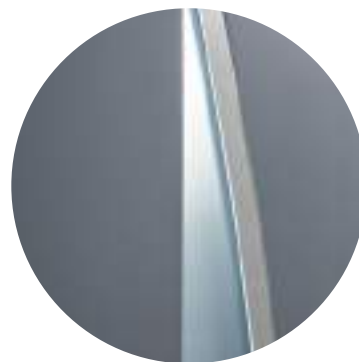

**DESIGN BEL'M**

## liseré ton inox

Subtil détail : sur la face extérieure, un liseré couleur inox vient souligner le vitrage affleurant.



Modane



Hexagone - evo



Delta - evo

**Génos** : Gris 7039 satiné.

**Piana** : Gris 2900 texturé.

**Génie** : Gris 7039 satiné.

**Modane** : Gris 2400 texturé.

**Hexagone - evo** : Bleu 2700 texturé.

**Delta - evo** : Gris 7047 satiné.

**Acier 48** : Ud=1,3 ; €€

**Acier 48** : Ud=1,3 ; €€

**Acier 48** : Ud=1,3 ; €€

**Acier 48** : Ud=1,3 ; €€

**Acier 48** : Ud=1,4 ; €€

**Acier 48** : Ud=1,4 ; €€

**Acier 68+** : Ud=1,1 ; €€

**Acier 68+** : Ud=1,1 ; €€

**Acier 68+** : Ud=1,1 ; €€€

**Acier 68+** : Ud=1,1 ; €€

**Acier 68+** : Ud=1,1 ; €€

**Acier 68+** : Ud=1,1 ; €€€

Retrouvez toutes les vues  
intérieures sur [belm.fr](http://belm.fr)



**Haro**

H 2150 / L 1200 : 900  
+ fixe vitré 300  
Gris 7022 texturé.  
Barre de tirage  
en option.





Haro



Visby

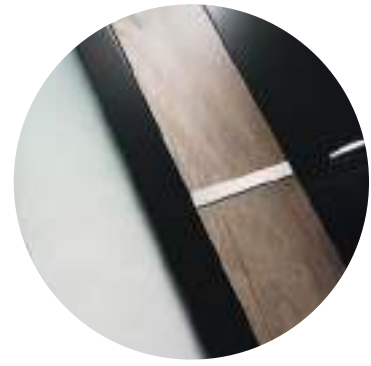

DESIGN BEL'M

## mixer les matières

Sur la face extérieure uniquement, un insert aspect bois affleurant à la tôle, finement serti de baguettes ton inox... le détail déco qui fait toute la différence sur les modèles Haro, Visby et Moja.



Feel - evo



City - evo



Moja

**Haro** : Rouge 3004 texturé.

**Visby** : Bleu 5003 texturé.

**Feel - evo** : Bleu 2700 texturé.

**City - evo** : Gris 2900 texturé.

**Moja** : Barre de tirage en option. Décor ton bois en applique sur le vitrage.

Gris 9006 texturé.

**Acier 48** : Ud=1,4 ; €€

**Acier 48** : Ud=1,1 ; €€

**Acier 48** : Ud=1,4 ; €€

**Acier 48** : Ud=1,4 ; €€

**Acier 48** : Ud=1,4 ; €€

**Acier 68+** : Ud=1,2 ; €€€

**Acier 68+** : Ud=0,75 ; €€

**Acier 68+** : Ud=1,1 ; €€

**Acier 68+** : Ud=1,1 ; €€€

**Acier 68+** : Ud=1,2 ; €€€

Retrouvez toutes les vues intérieures sur [belm.fr](http://belm.fr)



**Ordonnée**



**Jaguar – evo**



**Oryx – evo**



**Impala – evo**



**Marelle**



**Abscisse – evo**

**Ordonnée** : Gris 7016 texturé.  
**Jaguar – evo** : Bleu 5003 texturé.  
**Oryx – evo** : Gris 7039 satiné.  
**Impala – evo** : Gris 7047 satiné.  
**Marelle** : Gris 7039 satiné.  
**Abscisse – evo** : Gris 7016 satiné.

<b>Acier 48</b> : Ud=1,4 ; €€	<b>Acier 68+</b> : Ud=1,1 ; €€€
<b>Acier 48</b> : Ud=1,4 ; €€	<b>Acier 68+</b> : Ud=1,1 ; €€
<b>Acier 48</b> : Ud=1,4 ; €€	<b>Acier 68+</b> : Ud=1,1 ; €€
<b>Acier 48</b> : Ud=1,4 ; €	<b>Acier 68+</b> : Ud=1,1 ; €€
<b>Acier 48</b> : Ud=1,5 ; €€	<b>Acier 68+</b> : Ud=1,2 ; €€
<b>Acier 48</b> : Ud=1,4 ; €	<b>Acier 68+</b> : Ud=1,1 ; €€

Retrouvez toutes  
 les vues intérieures  
 sur [belm.fr](http://belm.fr)



**Abscisse - evo**  
 H 2150 / L 1300 : 900  
 + fixe vitré 400  
 Gris 7016 texturé.





**Galibier**



**Couguar**



**Radian - evo**



**Puma**



**Pika**



**Trapèze - evo**

**Galibier** : Noir 2100 texturé.  
**Couguar** : Bleu 5023 satiné en option.  
**Radian - evo** : Noir 2100 texturé.  
**Puma** : Gris 7004 satiné.  
**Pika** : Gris 7035 satiné.  
**Trapèze - evo** : Gris 9006 texturé.  
**Équation** : Gris 2900 texturé.

<b>Acier 48</b> : Ud=1,1 ; €	<b>Acier 68+</b> : Ud=0,75 ; €€
<b>Acier 48</b> : Ud=1,1 ; €€	<b>Acier 68+</b> : Ud=0,75 ; €€
<b>Acier 48</b> : Ud=1,2 ; €	<b>Acier 68+</b> : Ud=0,86 ; €€
<b>Acier 48</b> : Ud=1,1 ; €	<b>Acier 68+</b> : Ud=0,75 ; €€
<b>Acier 48</b> : Ud=1,1 ; €	<b>Acier 68+</b> : Ud=0,75 ; €€
<b>Acier 48</b> : Ud=1,3 ; €	<b>Acier 68+</b> : Ud=1 ; €€
<b>Acier 48</b> : Ud=1,1 ; €	<b>Acier 68+</b> : Ud=0,75 ; €€

Retrouvez toutes  
 les vues intérieures  
 sur [belm.fr](http://belm.fr)



**Équation**

H 2150 / L 1350 : 900  
+ fixe vitré 450  
Barre de tirage et  
serrure SAP2C en option.  
Gris 2900 texturé.

les contemporaines **Acier**

**BeL'M**

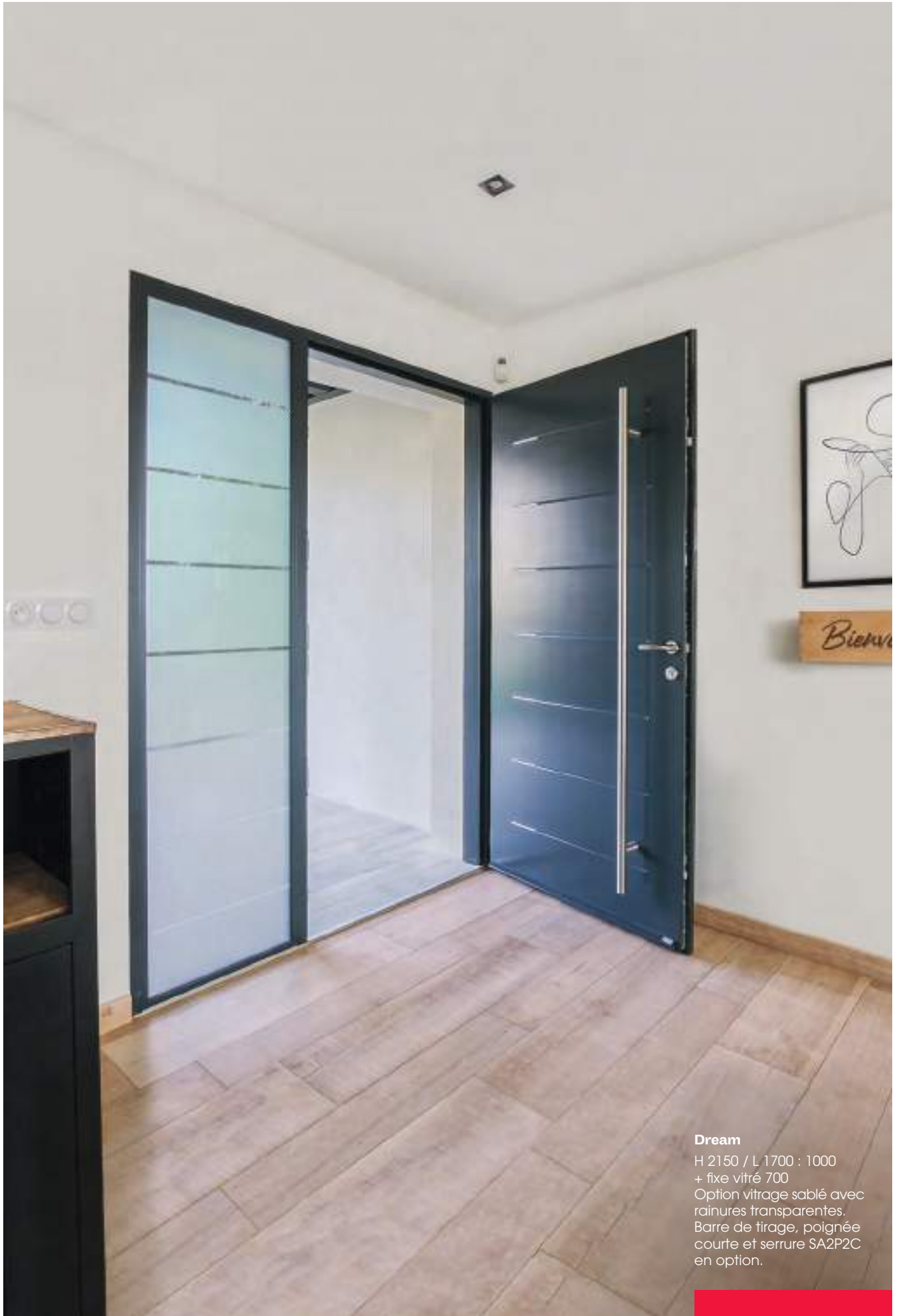

**Dream**

H 2150 / L 1700 : 1000

+ fixe vitré 700

Option vitrage sablé avec rainures transparentes.

Barre de tirage, poignée courte et serrure SA2P2C en option.





Touch



Alia

RESPONSABILITÉ BEL'M

## un matériau vertueux

L'Acier, le compromis parfait entre impact carbone réduit et durabilité. Découvrez les résultats de l'Analyse de Cycle de Vie de nos produits sur [inies.fr](http://inies.fr)



Décor ton inox  
face extérieure uniquement



Tigra



Panthère



Vue intérieure

**Dream** : Bleu 2700 texturé.  
**Touch** : Gris 7004 satiné.  
**Alia** : Noir 2100 texturé.  
**Tigra** : Blanc 9016 satiné.  
**Panthère** : Gris 7004 satiné.

**Acier 48** : Ud=1,1 ; €  
**Acier 48** : Ud=1,1 ; €  
**Acier 48** : Ud=1,1 ; €  
**Acier 48** : Ud=1,1 ; €  
**Acier 48** : Ud=1,1 ; €  
**Acier 48** : Ud=1,1 ; €  
**Acier 68+** : Ud=0,75 ; €€  
**Acier 68+** : Ud=0,75 ; €€  
**Acier 68+** : Ud=0,75 ; €€  
**Acier 68+** : Ud=0,75 ; €€  
**Acier 68+** : Ud=0,75 ; €€  
**Acier 68+** : Ud=0,75 ; €€

Retrouvez toutes  
les vues intérieures  
sur [belm.fr](http://belm.fr)



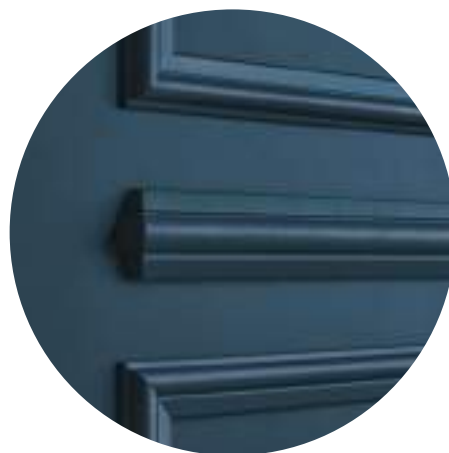

## Sorbonne l'acier en relief

Une porte Acier au design classique, qui fait la part belle aux moulures et à la cimaise, pour plus de caractère.

**Sorbonne 68+**  
H 2150 / L900.  
Bicoloration en option. Bleu 2700 texturé.  
Ud=0,75 ; €€





**Beaugrenelle 68+**

H 2800 : 2150  
+ imposte vitrée  
sérigraphiée 450 / L 900  
Gris 2900 texturé.  
Poignée rosace  
ton inox en option.



Sorbonne 68+

RESPONSABILITÉ BEL'M

# rien ne se perd

Détail qui n'en est pas un,  
la cimaise démontable  
facilite la réparabilité et  
le recyclage en fin de vie.



Charenton 68+



Pigalle 68+



Vitrages sérigraphiés Gris  
(sur Beaugrenelle également)



**Beaugrenelle 68 +** : Gris 2900 texturé.  
**Sorbonne 68 +** : Rouge 3004 texturé.

Ud=1,1 ; €€€  
Ud=0,75 ; €€

**Charenton 68 +** : Noir 2100 texturé.  
**Pigalle 68 +** : Brun 8019 satiné.

Ud=1,1 ; €€€  
Ud=1,1 ; €€€



**Arti**

H 2150 / L 900  
Gris 7016 texturé.



**Napali**



**Parallèle**



**Galiano**

**Arti** : Gris 7016 satiné.

**Napali** : Noir 2100 texturé.

**Parallèle** : Gris 7004 satiné.

**Galiano** : Vert 6013 satiné en option.

**Acier 48** : Ud=1,6 ; €€

**Acier 48** : Ud=1,5 ; €€

**Acier 48** : Ud=1,5 ; €€

**Acier 48** : Ud=1,5 ; €€

**Acier 68+** : Ud=1,3 ; €€

**Acier 68+** : Ud=1,4 ; €€

**Acier 68+** : Ud=1,4 ; €€

**Acier 68+** : Ud=1,2 ; €€

Retrouvez toutes  
les vues intérieures  
sur [belm.fr](http://belm.fr)





Arizona



Victoria



Broadway



Orégon



Portland



Miami

**Arizona** : Gris 7004 satiné.

**Victoria** : Rouge 3004 texturé.

**Broadway** : Bâton de maréchal en option. Gris 2900 texturé.

**Orégon** : Bâton de maréchal en option. Gris 7022 texturé.

**Portland** : Bleu 5003 texturé.

**Miami** : Blanc 9016 satiné.

**Acier 48** : Ud=1,1 ; €

**Acier 48** : Ud=1,2 ; €

**Acier 48** : Ud=1,6 ; €€

**Acier 48** : Ud=1,6 ; €€

**Acier 48** : Ud=1,5 ; €€

**Acier 48** : Ud=1,6 ; €€

**Acier 68+** : Ud=0,75 ; €€

**Acier 68+** : Ud=0,86 ; €€

**Acier 68+** : Ud=1,2 ; €€€

**Acier 68+** : Ud=1,1 ; €€



**Acier 68+** : Ud=1,1 ; €€

**Acier 68+** : Ud=1,2 ; €€

# l'acier

## marier accessibilité et robustesse

les contemporaines

**ACIER 48** Caractéristiques  | En option selon les modèles   

**ACIER 68+** Caractéristiques   | En option selon les modèles  



 Option esthétique coordonnée

les classiques

**ACIER 48** Caractéristiques  | En option selon les modèles   

**ACIER 68+** Caractéristiques   | En option selon les modèles  



**FIXE ET SEMI-FIXES ACIER 48 ET ACIER 68+**



Fixe vitré



Équation



PSA1



Abscisse evo



Baby



Jasper



Murphy



Miami



Greenwood



Parallèle

**IMPOSTES EN DORMANT**



Vitrage sablé



Sérigraphie Beaugrenelle



# le savoir faire sur-mesure en acier

Hauteur, largeur, couleur, composition avec semi-fixe ou imposte, options de quincaillerie : nous vous proposons de personnaliser votre porte.

**Porte Panthère**

En partie haute : H 2250 / L 1000  
En partie basse : H 1700 / L 700.

**PICTOGRAMMES DES CARACTÉRISTIQUES**

Barillet 5 clés avec carte de réapprovisionnement. Équipements de sécurité renforcée CR2 disponibles. Serrure automatique 2 crochets, 2 pènes et 1 pêne ½ tour. Conforme aux normes pour personnes à mobilité réduite (selon dimensions).

**Esthétique coordonnée :** porte de garage Novoferm inspirée du design de la porte d'entrée Bel'M.



# l'acier

## marier accessibilité et robustesse

### PERFORMANCES

	ACIER 68+	ACIER 48
Épaisseur ouvrant	68 mm	48 mm
Confort thermique Ud (W/m <sup>2</sup> .k)	de 0,75 à 1,4 ■ ■ ■ ■ □	de 1,1 à 1,7 ■ ■ ■ □ □
Confort acoustique Ra, Tr	de 24 à 29 dB ■ ■ ■ □ □	de 24 à 29 dB ■ ■ ■ □ □
Sur-mesure	■ ■ ■ □ □	■ ■ ■ □ □

### SÉCURITÉ (pour les options complémentaires, voir p. 166)

Serrure à relevage 2 crochets / 2 rouleaux + 2 pênes centraux	●	○
Serrure à relevage 4 rouleaux + 2 pênes centraux	—	●
Serrure automatique 2 crochets / 2 pênes + 2 pênes centraux	○	○
Barillet sécurité 5 clés Bel'M	●	○
Pack sécurité renforcée CR2	○	○

### GARANTIES (voir l'ensemble des garanties p. 174)

Finitions (couleur et brillance)	10 ANS <sup>(1)</sup>	10 ANS <sup>(1)</sup>
Fonctionnement mécanique	10 ANS	10 ANS
Serrure	5 ANS	5 ANS

### COMPOSITIONS

	ACIER 68+	ACIER 48
Largeur ouvrant mini/maxi (mm) <sup>(2)</sup>	de 700 à 1011	de 700 à 1011
Hauteur ouvrant mini/maxi (mm) <sup>(2)</sup>	de 1700 à 2250	de 1700 à 2250 <sup>(3)</sup>
Imposte pleine	✓	✓
Imposte vitrée	✓	✓
Semi fixes associés	✓	✓
Fixes en dormant	✓	✓
Compositions 2 vantaux	✓	✓

■ ■ ■ □ □ Graduation | ● Standard | ○ Option | — Non disponible

<sup>(1)</sup> 10 ans laqué standard, 5 ans ouvrant blanc et 3 ans hors standard. <sup>(2)</sup> Dimensions modèle par modèle à retrouver dans l'index p. 170-173.

<sup>(3)</sup> Avec serrure automatique 2 pênes, 2 crochets (SA2P2C) en option.

# le choix de la conception

## ACIER 68+

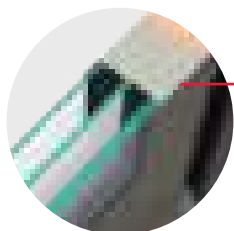

**Triple vitrage** feuilleté affleurant pour les modèles contemporains. **Moules Aluminium** sur les modèles classiques avec double vitrage.

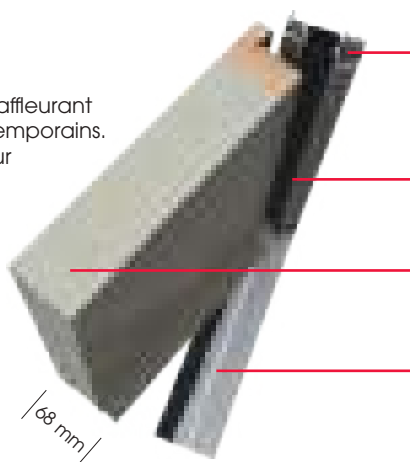

**Dormant isolant** à rupture de pont thermique

**Joint** sur dormant et ouvrant assurant l'étanchéité à l'eau et à l'air

**Isolant thermique**

**Seuil à rupture de pont thermique** répondant aux normes d'accessibilité des PMR (personnes à mobilité réduite)

PERFORMANCE THERMIQUE  
**Ud 0,75\***

## ACIER 48

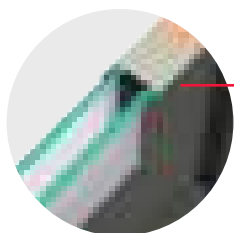

**Double vitrage** feuilleté affleurant pour les modèles contemporains. **Moules PVC** sur les modèles classiques avec double vitrage.

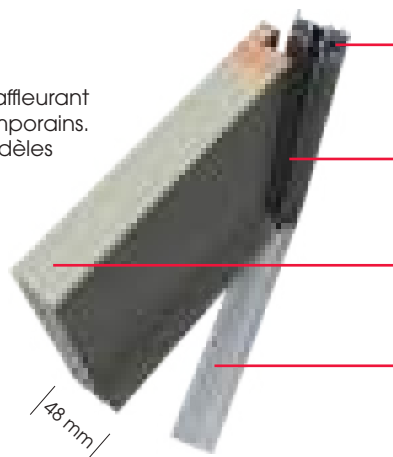

**Dormant isolant** à rupture de pont thermique

**Joint** sur dormant et ouvrant assurant l'étanchéité à l'eau et à l'air

**Isolant thermique**

Seuil répondant aux normes d'accessibilité des PMR (personnes à mobilité réduite)

PERFORMANCE THERMIQUE  
**Ud 1,1\***

# un large choix de couleurs

GARANTIE  
**10 ANS**

## FINITIONS SATINÉES

Blanc 9016	Beige 1015	Gris 7035	Gris 7047	Gris 7004	Gris 7030
Gris 7039	Gris 7016	Brun 8019	Couleurs complémentaires **		

## FINITIONS TEXTURÉES

Gris 9006	Gris 7022	Bleu 5003	Blanc 9016	Gris 2400	Gris 2900
Gris 7016	Bleu 2700	Rouge 3004	Noir 2100		

Le laquage des couleurs est en option sur l'ACIER 48.

\* Porte pleine selon norme NF EN 14351-1. \*\* En option, large choix de couleurs complémentaires. Garantie finitions, brillance et couleur 3 ans.

# le bois

allier charme  
et personnalité







Intérieur en chêne  
commun aux 3 modèles  
Bois 100 Absolu.  
Finition au choix cf p. 133



**Constance** : Noir éclipse  
- Gris 2400 texturé / intérieur  
Chêne naturel. Bois 100 Absolu ;  
Ud=0,80 ; €€€€€



#### FINITIONS BEL'M

## détail chic

Une barre de tirage galbée  
intégrée au vantail et réhaussée  
d'un décor aluminium de la  
couleur de votre choix, à retrouver  
dans notre nuancier p. 77

#### RESPONSABILITÉ BEL'M

## une conception innovante

Le **BOIS 100 ABSOLU** concentre  
des qualités essentielles qui font  
de lui un marqueur fort de notre  
démarche pour l'environnement.



**Impact  
environnemental  
A**



#### ACCOYA®

Un Bois doté de supers  
caractéristiques grâce à  
un procédé respectueux de  
l'environnement : insensible  
à l'eau, utilisé sur les bateaux  
de plaisance\*\*, stable et  
durable, sans variation  
dimensionnelle dans le temps.



#### ISOLANTS NATURELS

Matériaux naturels (type fibres de Bois)  
fabriqués à base de résidus de Bois issus de  
sclerie et respectueux de l'environnement.  
Ces isolants sont biosourcés.

**PERFORMANCE  
THERMIQUE  
Ud 0,79\***

#### PERFORMANCES

Un ouvrant de 94 mm pour des  
performances de haut niveau :

- performance thermique Ud 0,79
- performance acoustique optimale

**10  
ANS**

#### GARANTIES

Un Bois très stable qui permet  
d'obtenir des garanties  
exceptionnelles sur la durée  
de vie des finitions, une tenue  
garantie 10 ans. Une première  
pour une porte Bois Bel'M !

\* Porte pleine selon norme NF EN 14351-1. \*\* Garantie 25 ans en immersion sans dégradation.



Bois

les contemporaines

**Constance**

H 2150 / L 1400 : 1100  
+ fixe vitré 300  
Bois finition Noir éclipse  
et décor alu  
Gris 2400 texturé.





**Pérenne**

H 3050 : 2250

+ imposte fixe vitré

800 / L 1100

Bois finition Gris lunaire

et décor alu

Gris 7016 texturé.



Pérenne



Pérenne

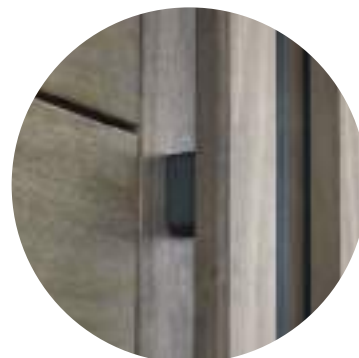

**FINITIONS BEL'M**

## un bois d'exception

L'Accoya® est un Bois modifié insensible à l'eau et à la stabilité exceptionnelle, ce qui garantit sa résistance et sa durabilité. Grâce à ces caractéristiques, profitez de la finition de votre porte pendant au moins 10 ans.



- Pérenne** : Gris lunaire  
- Gris 2400 texturé.  
Bois 100 Absolu ; Ud=0,79 ; €€€€€
- Pérenne** : L 1200. Noir éclipse  
- Gris 2400 texturé.  
Bois 100 Absolu ; Ud=0,79 ; €€€€€
- Infini** : Gris lunaire – Bleu 2700 texturé / intérieur Chêne blanchi.  
Bois 100 Absolu ; Ud=0,79 ; €€€€€



Infini





**Belcastel**

H 4200 : 2250  
+ imposte 1950 / L 1100  
Bois finition Chêne naturel  
Barre de tirage laquée  
en option.





**Cyme**



**Belcastel**



Intérieur en chêne pour Cyme et Belcastel. Présentée en finition Chêne blanchi.

**Cyme** : Chêne fusain – Bronze texturé. Bois 100 ; Ud=0,85 ; €€€€€ | **Belcastel** : Chêne naturel. Bois 100 ; Ud=0,83 ; €€€€



**Cyme**

H 2150 / L 1700 : 1100  
+ fixe vitré 600  
Bois finition Chêne naturel  
et aluminium option  
laquage Gris 7016.

Option pack mains libres.  
Retrouvez toutes les  
options domotiques p. 164





# Montmartre grille vitrée

Les châssis des portes et de l'imposte s'ouvrent comme des fenêtres pour laisser passer l'air par la grille.

## Montmartre

H 2650 : 2150 + imposte cintrée à grille 500. L 1460 : 730 x 2.  
Laqué Blanc 9016 satiné en option.



**Montmartre** : Imposte cintrée, grilles thermolaquées en option. Rouge 3004 satiné en option.  
Bois 80 ; Ud=1,4 ; €€€€€

Montmartre





**Estampe**

H 2500 / L 3000 : 900 x 2  
+ fixe vitré 600 x 2  
Laquée couleur  
Gris 7016 satiné en option.  
Châssis ouvrant dans  
les portes et impostes.



**Maubert**



**Estampe**



**Dénia**



**Dénia**

**Maubert** : Chêne clair en option.  
Bois 80 ; Ud=1,4 ; €€€€€

**Estampe** : H 2350 / L 1300 : 900  
+ semi-fixe 400. Laqué  
Bleu 5011 satiné en option.  
Bois 80 ; €€€€€

**Dénia** : Version cintré.  
Chêne clair en option.

**Dénia** : H 2350 / L 900. Laqué  
couleur Vert 6005 satiné en option.  
Bois 80 ; Ud=1,4 ; €€€€



**Castellane**



**Avoiaz**



**Avoiaz**



**Cacérés**



**Madison**



**Baladi**

**Castellane** : Heurtoir et pommeau en option. Laqué Gris 7039 satiné en option.

**Avoiaz** : Cintre sur-baissé et accessoires finition laiton en option. Movingui.

**Avoiaz** : H 2150 / L 1400 : 900 + semi-fixe 500. Laqué couleur Gris 7004 satiné en option.

**Cacérés** : Bois lasuré.

**Madison** : Laqué couleur Gris 7016 satiné en option.

**Baladi** : Laqué couleur Gris 7039 satiné en option.

Bois 80 ; Ud=1,2 ; €€€

Bois 80 ; Ud=1,1 ; €€€

Bois 80 ; Ud=1,1 ; €€€

Bois 50 ; Ud=1,1 ; €€

Bois 50 ; Ud=1,1 ; €

Bois 50 ; Ud=1,1 ; €€



**Castellane**

H 2550 : 2150  
+ imposte cintrée 400  
L : 2400 : 900 x 2  
+ fixes vitrés 300 x 2  
Laquée couleur  
Gris 7016 satiné en option.  
Ouvrants cintrés  
sur-baissé en option.









# Montparnasse

## majestueuse grille

Décors en relief et grille tout en finesse,  
laquable de la couleur de la porte en option.

### Montparnasse

H 2150 / L 1000. Laqué Gris 7004 satiné en option.  
Bois 80 ; Ud=1,4 ; €€€€€

### Luminaire Lampiok

Laqué Gris 7004 satiné.  
Retrouvez tous les luminaires p. 160





**Djerba**



**Aléria**



Vue intérieure



**Turmel**



**Novel**



**Corse**

**Djerba** : Laqué couleur Vert 6021 satiné en option.

**Aléria** : Movingui.

**Turmel** : Laqué Gris 7004 satiné en option.

**Novel** : Chêne clair en option.

**Corse** : Chêne clair en option.

**Comores** : Chêne clair en option.

Bois 80 ; Ud=1,4 ; €€€

Bois 80 ; Ud=1,4 ; €€€€

Bois 80 ; Ud=1,4 ; €€€

Bois 80 ; Ud=1,4 ; €€€

Bois 80 ; Ud=1,4 ; €€€€

Bois 80 ; Ud=1,4 ; €€€€



**Comores**  
 H 2150 L 1300 : 900  
 + semi-fixe 400  
 Laqué Gris 7047  
 en option.



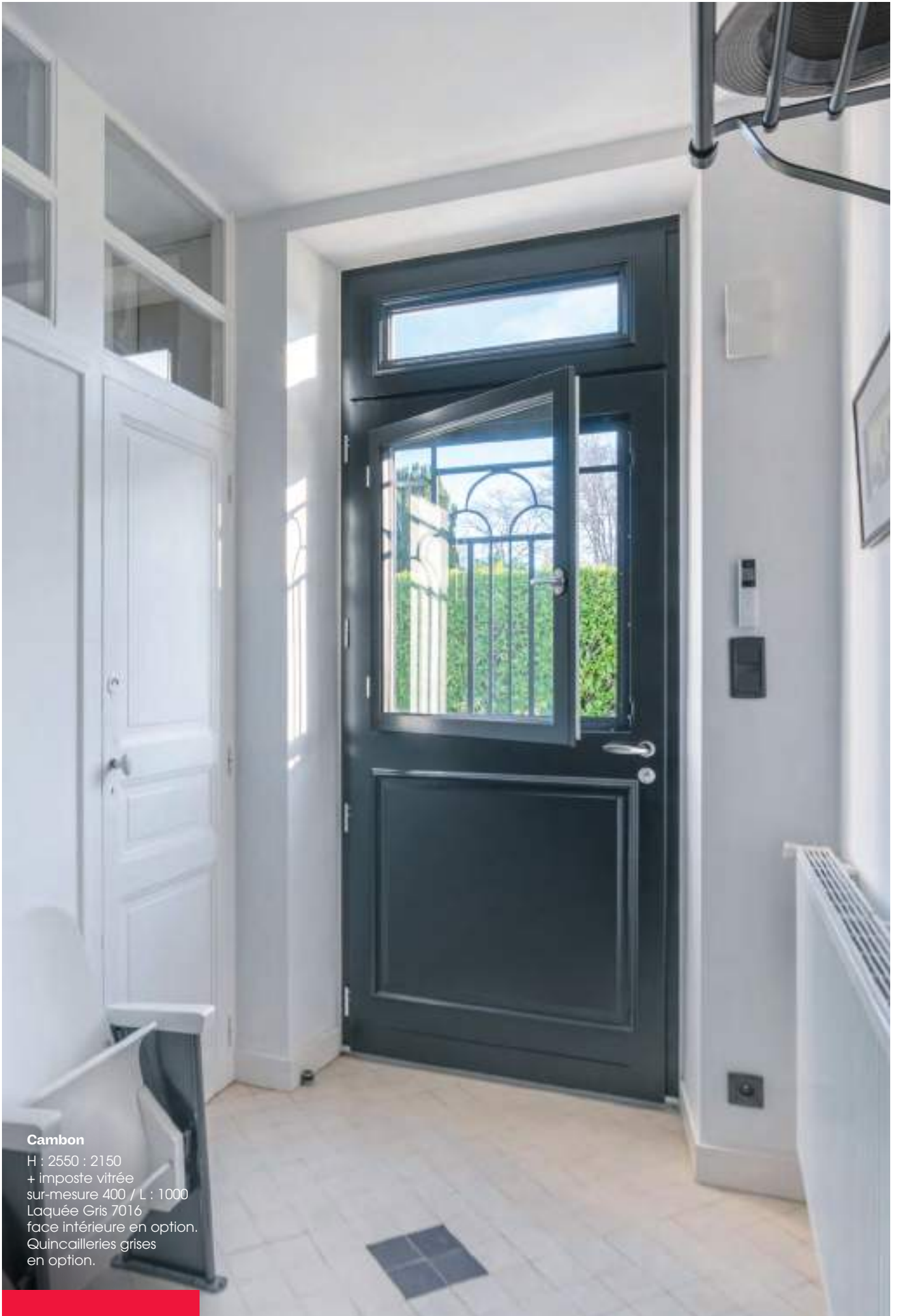

**Cambon**

H : 2550 : 2150  
+ imposte vitrée  
sur-mesure 400 / L : 1000  
Laquée Gris 7016  
face intérieure en option.  
Quincailleries grises  
en option.





**Cambon**



**Majorque**



**Courcelles**



**FINITIONS BEL'M**

## air déco

Une grille esprit art déco pour une porte qui laisse entrer l'air et la lumière.



**Redon**



**Etel**

**Cambon** : Laqué couleur Gris 7030 satiné en option.  
**Majorque** : Laqué couleur 6021 satiné en option.  
**Courcelles** : Chêne clair en option.  
**Redon** : Laqué Gris 7016 satiné en option.  
**Etel** : Laqué Gris 7039 satiné en option.

Bois 80 ; Ud=1,4 ; €€€€  
 Bois 80 ; Ud=1,4 ; €€€€  
 Bois 80 ; Ud=1,4 ; €€€€  
 Bois 80 ; Ud=1,8 ; €€€  
 Bois 80 ; Ud=1,8 ; €€€

**Le châssis ouvrant est disponible sur l'ensemble des modèles de cette page.**



**Emy**



**Patchouli**



**Cannelle**



**Brasilia**



**Mérida (sérigraphie)**



**Grenada (grille)**

**Emy** : Laqué couleur Gris 7004 en option.

**Patchouli** : Laqué couleur Bleu 5023 en option.

**Cannelle** : Laqué couleur Vert 6021 satiné en option.

**Brasilia** : Bois lasuré.

**Mérida** : Laqué couleur Gris 7004 en option.

**Grenada** : Laqué couleur Gris 7004 en option.

Bois 50 ; Ud=1,1 ; €

Bois 50 ; Ud=1,3 ; €€

Bois 80 ; Ud=1,3 ; €€€

Bois 50 ; Ud=1,3 ; €€

Bois 50 ; Ud=1,4 ; €€

Bois 50 ; Ud=1,7 ; €€





**Cannelle**  
 H 2150 / L 1000  
 petits bois 6 carreaux  
 en option.  
 Chêne clair en option.

**Luminaire Belcour**  
 Retrouvez tous  
 les luminaires p. 160





**Touraine**

H 2000 / L 900  
Réalisée avec  
petits bois élargis.  
Laquée couleur  
Gris 7030 satiné  
en option.



Arzon



Auray



**FINITIONS BEL'M**

## portes à person- naliser

4, 6 ou 9 carreaux, c'est vous qui choisissez ! Et sur les portes Auray, Arzon et Lorca, transformez votre porte en fenêtre avec l'option châssis ouvrant.



Touraine



Lorca

**Arzon** : Laquée couleur Vert 6005 en option.  
Bois 60 ; Ud=1,5 ; €€€  
**Auray** : Chêne clair en option.  
Bois 60 ; Ud=1,5 ; €€€  
**Touraine** : Laquée couleur Gris 7004 en option.  
Bois 60 ; Ud=1,5 ; €€€  
**Lorca** : Bois lasuré.  
Bois 50 ; Ud=1,5 ; €€



# Le bois

## à la mesure de vos envies

Les portes en Bois Bel'M s'adaptent à vos envies et à votre entrée.



### ADAPTEZ LE MODÈLE DE VOTRE CHOIX

En ajoutant une imposte, un semi-fixe ou une double-ouverture, pour une composition qui s'ajustera parfaitement à votre façade.



### LES ANCIENNES GRILLES D'HIER SONT LES NOUVELLES GRILLES D'AUJOURD'HUI

Chez Bel'M, nous mettons tout notre savoir-faire à vous proposer des portes robustes, esthétiques et durables. Vous souhaitez retrouver le charme de vos anciennes grilles dans votre nouvelle porte d'entrée ? Nous rénovons votre grille, et re-fabriquons votre porte à l'identique. Une option esthétique et écologique, puisque **l'impact carbone est diminué de 40%** lorsque l'on récupère et rénove les grilles d'origine.



### UNE PORTE SUR-MESURE

Dimensions hors normes, formes particulières ou couleurs spécifiques... Bel'M s'adapte à vos idées, à vos plans ou à votre ancienne porte.



La refabrication de porte à l'identique en vidéo



avant



après



Voici l'une de nos dernières réalisations. L'objectif de la rénovation était de **conserver le charme et l'architecture existants** tout en apportant une touche de modernité à la façade. Les équipes ont donc conservé et rénové les grilles d'origine pour les intégrer sur la nouvelle porte.

# vos créations

## sur-mesure

Dimensions hors normes, forme particulière, envie d'une entrée unique... à chaque projet (y compris les plus techniques) sa solution sur-mesure. Personnalisez votre porte en Bois pour qu'elle réponde parfaitement au charme et au style de votre façade. Nous ré-intégrons même votre grille d'origine dans votre nouvelle porte, pour redonner vie à son lustre d'antan.



H 2450 / L 900  
Grille de la porte d'origine conservée, sablée et relaquée Noir 2100 texturé.



H 2550 / L 1100  
Porte tiercée avec imposte, semi-fixe et panneaux platebande personnalisés, en sur-épaisseur à angles arrondis.

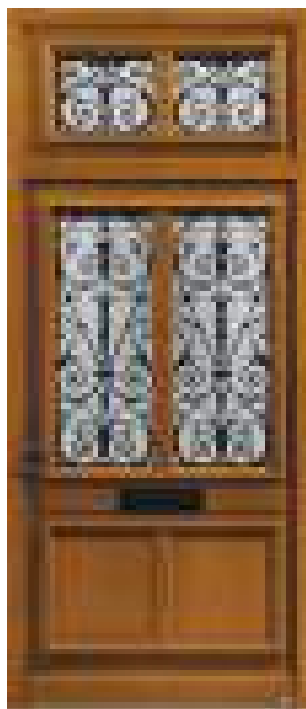

H 2550 / L 1100  
Grilles existantes réutilisées, sablées et laquées Noir 2100 texturé.



H 2350 / L 1300  
Porte avec semi-fixe et imposte droite avec découpe cintrée très spécifique au niveau du vitrage, pour s'adapter au galbe de la maçonnerie.



H 2400 / L 1300  
Formes de la porte initiale conservées. Vitrage ogive avec petits bois laiton incorporés. Essence Chêne.



H 2600 / L 1300  
2 vantaux égaux, avec panneaux en sur-épaisseur à angles arrondis, pour donner encore plus de cachet à la composition.

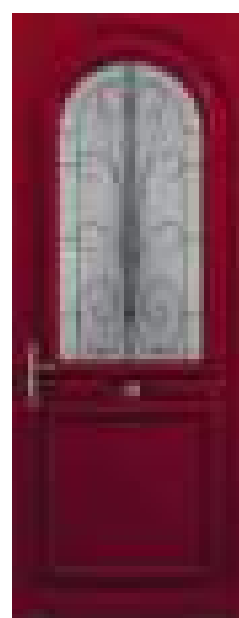

H 2350 / L 900  
Porte d'un seul tenant, avec motif sérigraphié dessiné par le client imitant une grille.

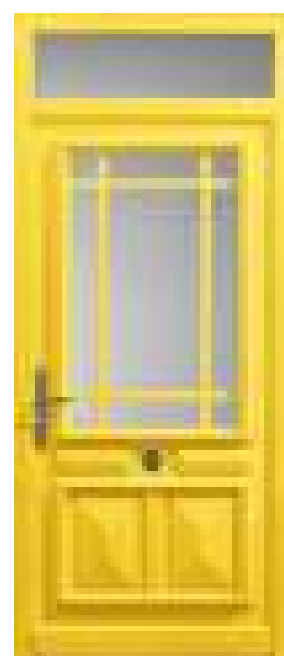

H 2400 / L 1020  
Petits bois 9 carreaux excentrés et panneaux en pointe de diamant en partie basse.





**Cambon**

H 2600 : 2150  
 + imposte 450 / L 850  
 Laquée couleur  
 Violet 4009.



# le bois

## allier charme et personnalité

les contemporaines

**BOIS 100 ABSOLU** Caractéristiques    

| En option selon les modèles  



Constance



Pérenne



Infini

**BOIS 100** Caractéristiques    

| En option selon les modèles  

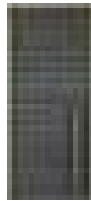

Cyme



Belcastel

**BOIS 50** Caractéristiques 



Emy



Patchouli

les classiques

**BOIS 80** Caractéristiques     



Avoriaz



Castellane



Montmartre



Maubert



Montparnasse



Cambon



Majorque



Djerba

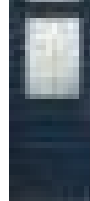

Estampe



Cannelle



Aléria



Turmel



Novel



Comores



Courcelles



Corse



Dénia



Redon



Etel

**BOIS 60** Caractéristiques 



Arzon



Auray



Touraine

**BOIS 50** Caractéristiques 



Cacères



Madison



Baladi



Brasilia



Mérida



Grenada



Lorca

## FIXES ET SEMI-FIXES BOIS

### BOIS 100

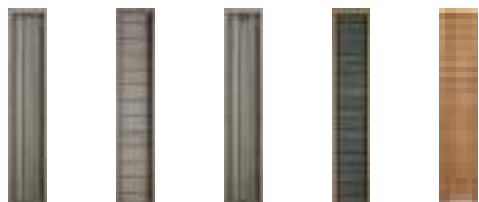

Constance Pérenne Infini Cyme Belcastel

### BOIS 80

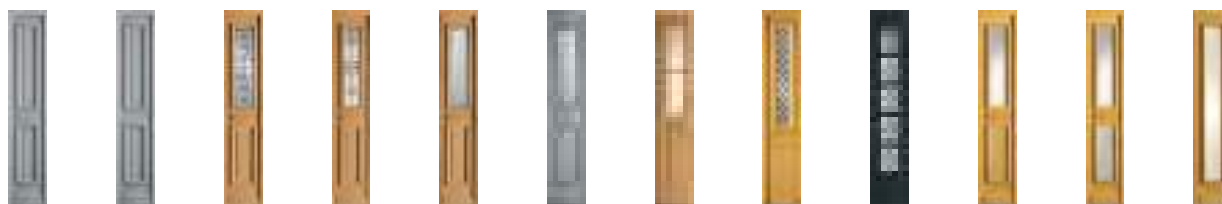

Avoriaz Castellane Comores Novel Courcelles Turmel Cannelle Montmartre Redon 1 vitrage 1 panneau mouluré 2 vitrages moulurés Grand vitrage mouluré

### BOIS 60

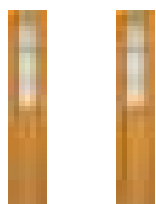

Arzon Auray

### BOIS 50

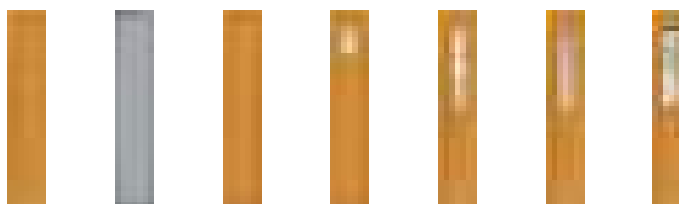

Macumba Emy Plein PS3 Vitré PS2 Lorca Merida Grenada

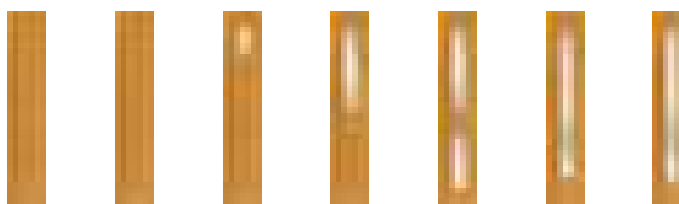

2 panneaux moulurés 3 panneaux moulurés 1 vitrage 2 panneaux moulurés 1 vitrage 1 panneau mouluré 2 vitrages moulurés Grand vitrage Grand vitrage mouluré

## IMPOSTES BOIS



Belcastel Emy Montmartre Djerba Comores Turmel Cannelle

## PICTOGRAMMES DES CARACTÉRISTIQUES

Barillet 5 clés avec carte de réapprovisionnement. 
 Serrure automatique 2 crochets, 2 rouleaux ou 2 pènes et 1 pêne ½ tour. 
 Serrure motorisée, domotique disponible. 
 Équipements de sécurité renforcée CR2 disponibles. 
 Isolation acoustique. 
 Conforme aux normes pour personnes à mobilité réduite (selon dimensions). 
 Châssis ouvrant pour porte équipée d'une grille. 
 Certification NF sur bloc portes movingui, en dimensions 2150 x 900 mm maximum.

# le bois

## allier charme et personnalité

### PERFORMANCES

	BOIS 100 ABSOLU	BOIS 100	BOIS 80	BOIS 60	BOIS 50
Épaisseur ouvrant	94 mm	94 mm	78 mm	58 mm	50 mm
Confort thermique Ud (W/m <sup>2</sup> .k)	0,79 ■■■■■	0,83 ■■■■■	de 1,1 à 1,8 ■■■□□	1,5 ■■■□□	de 1,1 à 1,7 ■■■□□
Confort acoustique Ra, Tr	34 dB ■■■■■□	de 29 à 30 dB ■■■■■□	de 30 à 34 dB ■■■■■	30 dB ■■■■■□	de 23 à 29 dB ■■■■■□
Sur-mesure	■■■■■□	■■■■■□	■■■■■	■■■■■□	■■■■■□

### SÉCURITÉ (pour les options complémentaires, voir p. 166)

Serrure automatique 2 crochets / 2 pènes + 2 pènes centraux	●	●	—	—	—
Serrure à relevage 2 rouleaux / 2 crochets + 2 pènes centraux	—	—	●	●	○
Serrure à relevage 4 rouleaux + 2 pènes centraux	—	—	—	—	●
Barillet sécurité 5 clés	●	●	●	○	—
Pack sécurité renforcée CR2	○	○	—	—	—

### SMART HOME <sup>(1)</sup> (toutes les infos p. 164)

Serrure motorisée 6 packs d'ouverture au choix ou à cumuler	○	○	—	—	—
--	---	---	---	---	---

### GARANTIES (voir l'ensemble des garanties p. 174)









Finitions (brillance et couleur)	10 ANS	2 ANS	3 ANS <sup>(2)</sup>	3 ANS <sup>(2)</sup>	3 ANS <sup>(2)</sup>
Fonctionnement mécanique	10 ANS	10 ANS	10 ANS	10 ANS	10 ANS
Serrure	5 ANS	5 ANS	5 ANS	5 ANS	5 ANS





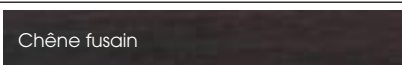

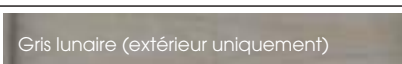
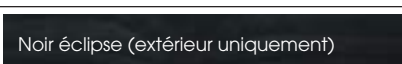
■■■■■□ Graduation | ● Standard | ○ Option | — Non disponible

<sup>(1)</sup> Maison connectée. <sup>(2)</sup> Garanties finitions : 2 ans pour le chêne, pas de garantie pour les portes prépeintes.

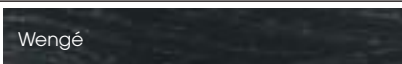

# un large choix de couleurs

EXTÉRIEURES ET/OU INTÉRIEURES	BOIS 100 ABSOLU	BOIS 100	BOIS 80	BOIS 60	BOIS 50
 Prépeint	—	—	●	●	●
 Moabi	—	—	●	●	—
 Moungui	—	—	●	●	—
 Chêne clair	—	—	○	○	—
 Chêne moyen	—	—	○	○	—
 Chêne fuscain	—	●	—	—	—
 Chêne naturel	—	●	—	—	—
 Lasuré bois	—	—	—	—	●
 Gris lunaire (extérieur uniquement)	●	—	—	—	—
 Noir éclipse (extérieur uniquement)	●	—	—	—	—
 Large choix de couleurs*	—	○	○	○	○

INTÉRIEURES UNIQUEMENT	BOIS 100 ABSOLU	BOIS 100	BOIS 80	BOIS 60	BOIS 50
 Chêne naturel	●	●	○	○	—
 Chêne blanchi	●	●	○	○	—
 Havane	●	●	○	○	—
 Ardoise	●	●	○	○	—
 Wengé	●	●	○	○	—
 Large choix de couleurs*	○	○	○	○	○

\* Hors teintes foncées (RAL 6007, 6008, 6009, 8022, 9004, 9005, 9011, 9017) texturées et métallisées (RAL 1026, 2005, 2007, 3024, 3026, 5025, 9006, 9007, bleu canon).

# le choix de la conception

Bois 100 Absolu, Bois 100, 80, 60 ou 50 : 5 concepts innovants qui répondent à toutes vos exigences.

## BOIS 100 ABSOLU LA DURABILITÉ DE L'ACCOYA®

Finitions garanties 10 ans

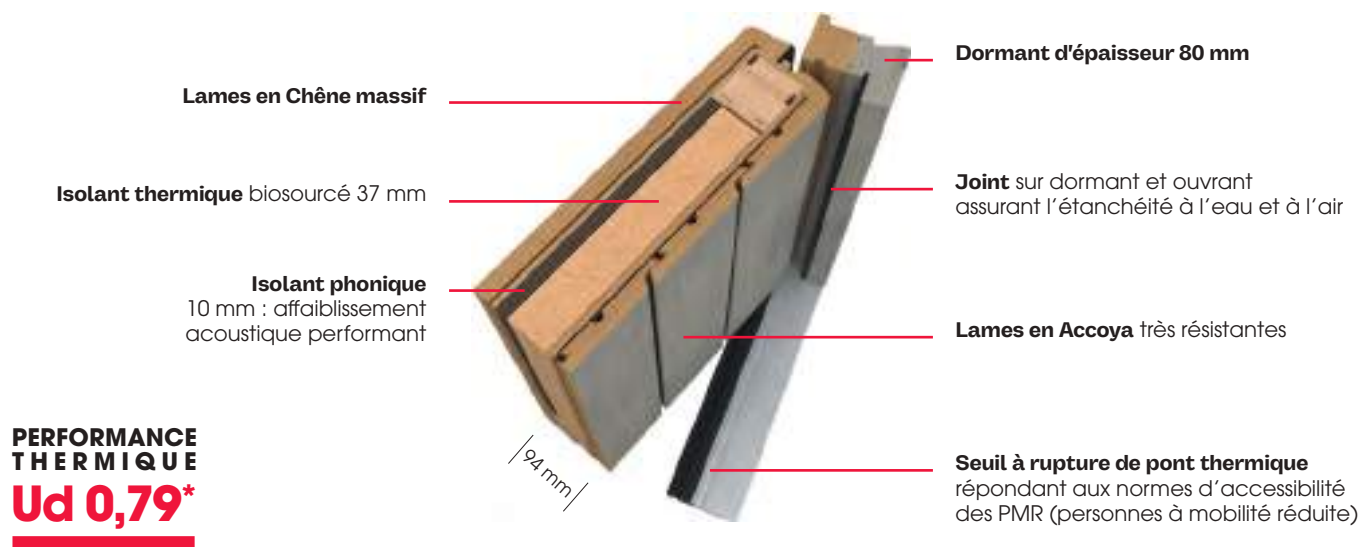

## BOIS 100 LE CHÊNE RÉSOLUMENT CONTEMPORAIN

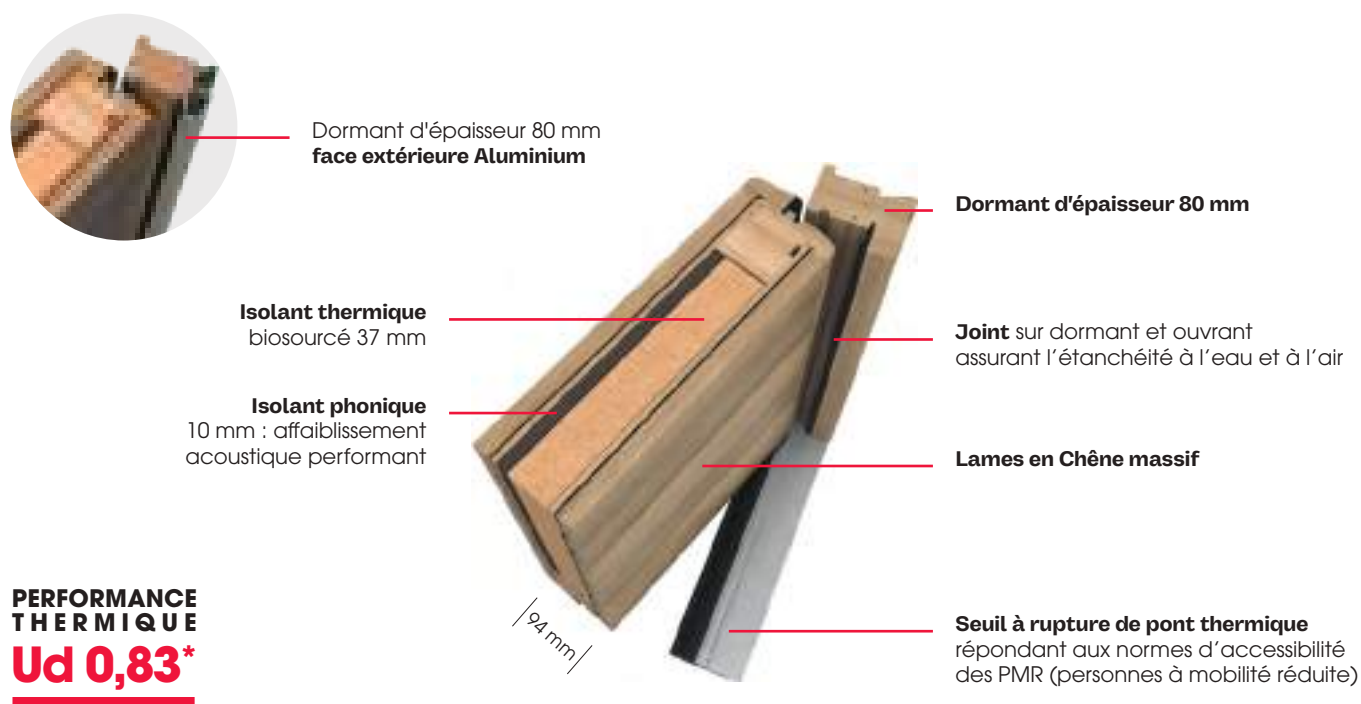

\* Porte pleine selon norme NF EN 14351-1.

**BOIS 80 LA CONCEPTION DU SUR-MESURE SANS LIMITE**

**Joint** sur ouvrant assurant l'étanchéité à l'eau et à l'air

**Isolant thermique** 43 mm

**Isolant phonique** 10 mm : affaiblissement acoustique performant

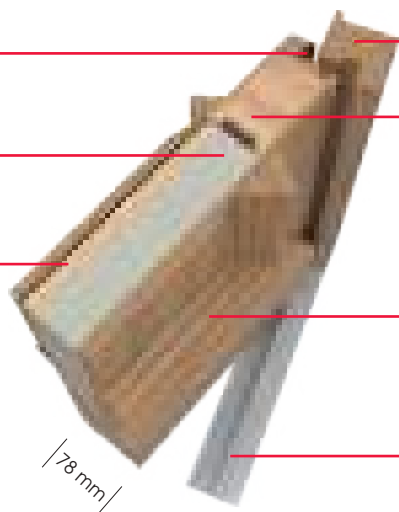

**Dormant d'épaisseur 58 mm**

Montants et traverses en Douglas assurant la performance thermique

**Moultures en Bois massif**

**Seuil** répondant aux normes d'accessibilité des PMR (personnes à mobilité réduite)

**PERFORMANCE THERMIQUE**  
**Ud 1,1\***

**BOIS 60 UNE ESSENCE DE QUALITÉ AU MEILLEUR BUDGET**

**Joint** sur ouvrant assurant l'étanchéité à l'eau et à l'air

**Isolant thermique** 22 mm

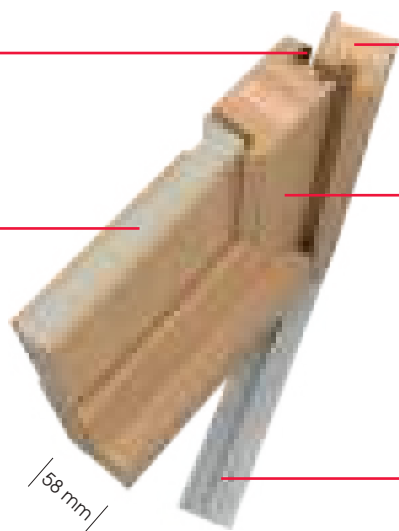

**Dormant d'épaisseur 58 mm**

Montants et traverses en Douglas assurant la performance thermique

**Seuil** répondant aux normes d'accessibilité des PMR (personnes à mobilité réduite)

**PERFORMANCE THERMIQUE**  
**Ud 1,5\***

**BOIS 50 ISOLATION MAXIMUM, PRIX MINIMUM**

**Joint** sur ouvrant assurant l'étanchéité à l'eau et à l'air

**Isolant thermique** 40 mm

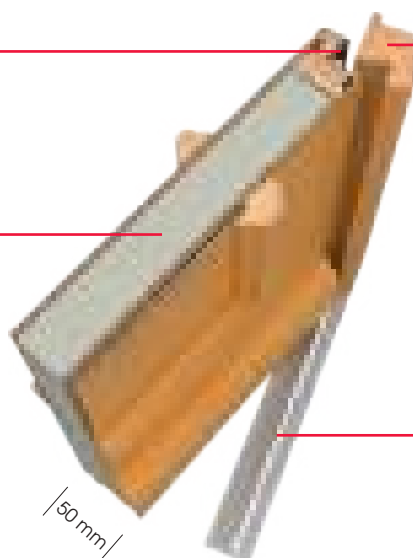

**Dormant d'épaisseur 45 mm**

**Seuil** répondant aux normes d'accessibilité des PMR (personnes à mobilité réduite)

**PERFORMANCE THERMIQUE**  
**Ud 1,1\***



# le mixte bois alu

concilier chaleur et technicité







**Alinéa Mixte**

Cintre sur-baissé :  
H 2150 / L 900.  
Intérieur bois,  
Chêne havane.



**Dune Mixte** grande largeur



**Dune Mixte**



Vue extérieure  
Retrouvez la vue extérieure  
de nos modèles Mixte  
p. 152

**Dune Mixte** : Grande largeur : 1100. Chêne havane.  
**Dune Mixte** : Chêne naturel.

Mixte ; Ud=0,97 ; €€€  
Mixte ; Ud=0,97 ; €€€





Alinéa / Phosphore Mixte



1.



2.

**FINITIONS BEL'M**

## beauté intérieure

Deux possibilités pour la face intérieure des portes Alinéa et Phosphore :

1. un **panneau rainuré** qui se décline dans la couleur de votre choix
2. des **lames en chêne massif** pour une finition brute et authentique.



Alinéa / Phosphore Mixte



Alinéa / Phosphore Mixte à lames

**Alinéa / Phosphore Mixte :**  
Ensemble cintre sur-baissé  
L : 1400 : 900 + semi-fixe 500.  
Movingui.

Mixte ; Ud=0,97 ; €€€

**Alinéa / Phosphore Mixte :**  
Grande largeur : 1100.  
Movingui.

**Alinéa / Phosphore Mixte à lames :**  
Grande largeur : 1100.  
Chêne naturel.  
Mixte à Lames ; Ud=0,90 ; €€€€

**FINITIONS BEL'M**

# cintrage bi-matière

Résistance de l'Aluminium à l'extérieur,  
chaleur du bois à l'intérieur...

Les belles entrées en arc de cercle  
ont désormais une solution Mixte,  
disponible en option chez Bel'M.  
Plein cintre ou cintre sur-baissé,  
sur une seule porte ou en composition :

à chaque entrée sa solution Bel'M !  
**Retrouvez tous les modèles  
cintrables p. 152**



Vue extérieure cintrée  
Retrouvez la vue extérieure  
de nos modèles Mixte  
p. 152

**Sélène Mixte** cintrée



## **Sélène Mixte**

H 2300 / L 1700 : 900  
+ fixe vitré 400 x 2  
Intérieur bois,  
Chêne naturel.  
Composition avec  
cintre sur-baissé  
en option.



**Virgule Mixte**

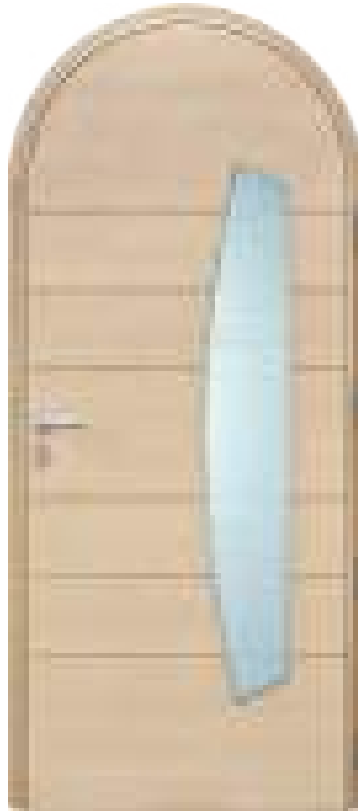

**Virgule Mixte** cintrée



**Gaïa Mixte**



**Azur Mixte**



**Opale Mixte**

Vue extérieure  
Retrouvez la vue extérieure  
de nos modèles Mixte  
p. 152



**Sélène Mixte** : Chêne naturel.

**Virgule Mixte** : Chêne naturel.

**Virgule Mixte** : Plein cintre en option. Chêne Blanchi.

**Gaïa Mixte** : Chêne naturel.

**Azur Mixte** : Chêne naturel.

**Opale Mixte** : Chêne naturel.

Mixte ; Ud=1,5 ; €€€€

Mixte ; Ud=1,3 ; €€€€

Mixte ; Ud=1,2 ; €€€€€

Mixte ; Ud=1,2 ; €€€€

Mixte ; Ud=1,4 ; €€€€





Marsa Mixte



Albe Mixte



Vue extérieure  
Retrouvez la vue extérieure  
de nos modèles Mixte  
p. 152



Léry Mixte



Léry Mixte cintrée



**FINITIONS BEL'M**

## confort augmenté

Une porte qui laisse passer  
la lumière... mais pas le bruit !  
Avec un très fort affaiblissement  
acoustique, ces portes bénéficient  
d'aide au financement sous  
conditions en zone aéroportuaire.



**Pour en savoir plus  
sur les aides  
aux travaux  
d'insonorisation**

**Marsa Mixte** : Chêne naturel. Mixte ; Ud=1,4 ; €€€€  
**Albe Mixte** : Chêne naturel. Mixte ; Ud=1,4 ; €€€€

**Léry Mixte** : Chêne ardoise. Mixte ; Ud=1,6 ; €€€  
**Léry Mixte** : Chêne ardoise. Mixte ; Ud=1,6 ; €€€



**Marsa Mixte**

H 2150 / L 1400 : 900  
+ semi-fixe Surface 500  
Intérieur bois,  
Chêne havane.



Héliopolis Mixte



**FINITIONS BEL'M**

## grille intégrée

Sur les portes Héliopolis, Artémis et Athéna, la grille en Aluminium s'expose à la manière d'une œuvre d'art à l'intérieur du vitrage.



Artémis Mixte cintrée



Athéna Mixte

**Héliopolis Mixte** : Chêne moyen.  
Mixte ; Ud=1,3 ; €€€€€  
**Artémis Mixte** : Chêne Blanc.  
Mixte ; €€€€€  
**Athéna Mixte** : Chêne naturel.  
Mixte ; Ud=1,3 ; €€€€€





**Athéna Mixte**  
 H 2550 : 2100  
 + imposte Athéna 450  
 L 1300 : 900  
 + semi-fixe Athéna 400  
 Intérieur bois,  
 Chêne naturel.  
 Extérieur aluminium,  
 Noir 2100 texturé.

Mixte Bois/Alu

les classiques



**Jackson Mixte**



**Langeais Mixte**



**Odysée / Noé Mixte**



**Flavie Mixte**



**Isaac Mixte**

**Jackson Mixte** : Chêne naturel. Mixte ; Ud=1,2 ; €€€  
**Langeais Mixte** : Chêne Blanchi. Mixte ; Ud=1,5 ; €€€€  
**Odysée Mixte** : Chêne naturel. Mixte ; Ud=0,98 ; €€€€

**Noé Mixte** : Chêne naturel. Mixte ; Ud=0,98 ; €€€  
**Flavie Mixte** : Chêne ardoise. Mixte ; Ud=1,3 ; €€€  
**Isaac Mixte** : Chêne wengé. Mixte ; Ud=1,2 ; €€€€



**Noé Mixte**

H 2700 : 2300 + imposte vitré  
cintre sur-baissé 400  
L 1600 : doubles vantaux  
égaux de 800  
Bâton de maréchal en option  
Blanc 9016 texturé.

**Luminaires Place des Vosges**

Blanc 9016 texturé.  
Retrouvez tous les luminaires  
p. 160





**Iris Mixte**  
H 2150 / L 900  
plein cintre  
Brun 2650 texturé.



**Iris Mixte** cintrée



**Edgar Mixte**



**Harricana Mixte**



**Montréal Mixte**



**Minnesota Mixte**

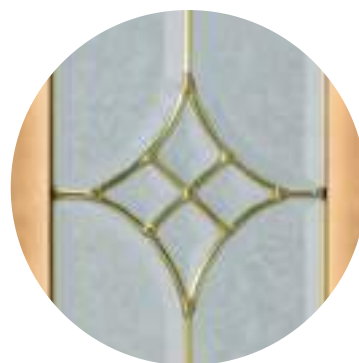

**Iris Mixte** : Chêne wengé.  
Mixte ; €€€€€

**Edgar Mixte** : Chêne moyen.  
Mixte ; Ud=1,1 ; €€€€

**Harricana Mixte** : Chêne naturel.  
Mixte ; Ud=1,3 ; €€€€

**Montréal Mixte** : Chêne wengé.  
Mixte ; Ud=1,2 ; €€€€

**Minnesota Mixte** : Chêne naturel.  
Mixte ; Ud=1,4 ; €€€€

**Bocage 1 Mixte** : Chêne naturel.  
Mixte ; Ud=1,3 ; €€€€  
**Bocage 2 Mixte** : Chêne naturel.  
Mixte ; Ud=1,3 ; €€€€  
**Bocage 3 Mixte** : Chêne wengé.  
Mixte ; Ud=1,3 ; €€€€



**Bocage 1 Mixte**



**DESIGN BEL'M**

## porte ou fenêtre

Nos portes fermières s'ouvrent d'un seul battant. Mais grâce à leur système d'ouverture dissociée, peuvent aussi s'utiliser comme des fenêtres depuis l'intérieur.



**Bocage 2 Mixte**



**Bocage 3 Mixte**

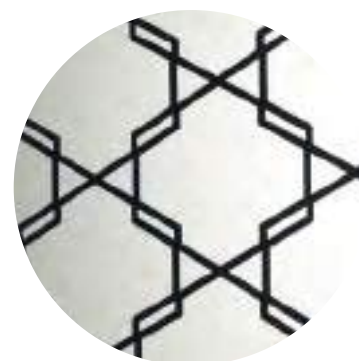

Vitrages sérigraphiés effet grille







**Bocage 1 Mixte**  
 H 2150 / L 900  
 Gris 7004 satiné.

Mixte Bois/Alu

les classiques

# le mixte bois/alu

## concilier chaleur et technicité

les contemporaines

### INTÉRIEUR À LAMES CHÊNE MASSIF Caractéristiques



Alinéa Mixte

Phosphore Mixte

### INTÉRIEUR MONOBLOC RAINURÉ Caractéristiques



Phosphore Mixte

Dune Mixte

Albe Mixte

Virgule Mixte



Azur Mixte

Gaïa Mixte

Opale Mixte

Marsa Mixte



Alinéa Mixte

Sélène Mixte

Léry Mixte



Option esthétique coordonnée

### MODÈLES AVEC OUVRANT CINTRÉ Présentés en plein cintre et en cintre sur-baissé, en vue extérieure

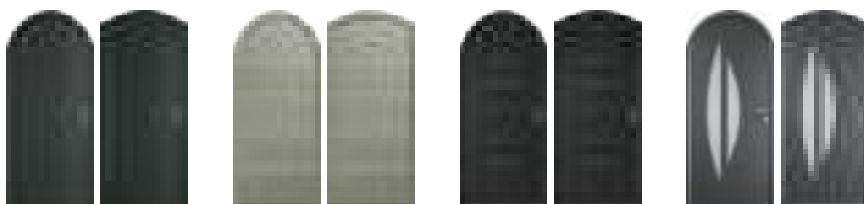

Phosphore Mixte

Dune Mixte

Alinéa Mixte

Sélène Mixte

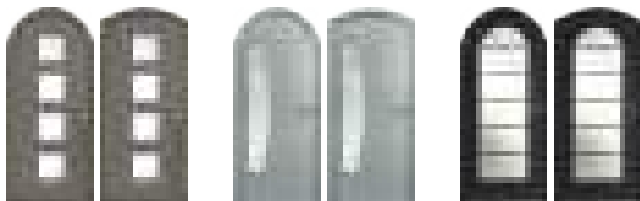

Marsa Mixte

Virgule Mixte

Léry Mixte

## PICTOGRAMMES DES CARACTÉRISTIQUES

Barillet 5 clés avec carte de réapprovisionnement. Conforme aux normes pour personnes à mobilité réduite (selon dimensions). Isolation acoustique. **Esthétique coordonnée** : porte de garage Novoferm, portail de clôture Kostum, inspirés du design des portes d'entrée Bel'M.

les classiques

**INTÉRIEUR MONOBLOC** Caractéristiques   

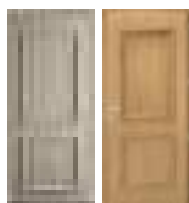

Noé Mixte



Odyssée Mixte

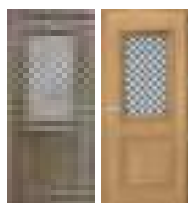

Athéna Mixte

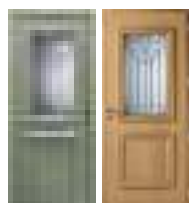

Héliopolis Mixte



Flavie Mixte



Minnesota Mixte



Bocage 1 Mixte



Bocage 2 Mixte



Bocage 3 Mixte



Montréal Mixte



Langeais Mixte



Jackson Mixte



Isaac Mixte



Edgar Mixte



Harricana Mixte

**MODÈLES AVEC OUVRANT CINTRÉ** Vue extérieure

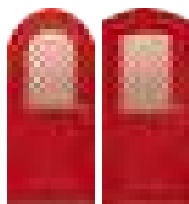

Artémis Mixte



Montréal Mixte



Jackson Mixte



Isaac Mixte



Iris Mixte

**SEMI-FIXES ET FIXE MIXTE**



Alban

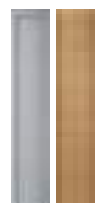

Phosphore



Virgule



Alinéa



Surface

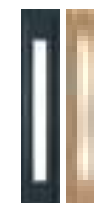

Baby



Louisiane



Léry

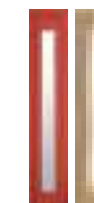

Pandora  
Hardy



Odyssée



Noé



Athéna



Montréal



Isaac



Flavie

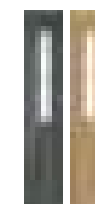

Langeais



Minnesota



Scotia



Fixe  
vitré

**IMPOSTES MIXTE**



Pleine



Vitrée



Moulurée vitrée



Athéna



Hudson



# le mixte bois/alu

## concilier chaleur et technicité

### PERFORMANCES

	LAMES EN CHÊNE MASSIF	PANNEAUX RAINURÉS
Épaisseur ouvrant	78 mm	62 mm
Confort thermique Ud (W/m <sup>2</sup> .K)	0,90 ■■■■■□	de 0,97 à 1,6 ■■■■■□
Confort acoustique Ra, Tr	30 dB ■■■■■□	de 30 à 34 dB ■■■■■□
Sur-mesure	■■■■■□	■■■■■
<b>SÉCURITÉ</b> (pour les options complémentaires, voir p. 166)		
Serrure automatique 2 rouleaux / 2 crochets + pènes centraux	●	●
Serrure manuelle 4 rouleaux + 2 pènes centraux	○ <sup>(1)</sup>	○ <sup>(1)</sup>
Barillet sécurité 5 clés	●	●
<b>GARANTIES</b> (voir l'ensemble des garanties p. 174)		
Finitions (couleur et brillance)	20 ANS	20 ANS
Fonctionnement mécanique	10 ANS	10 ANS
<b>LE + BEL'M</b>	<ul style="list-style-type: none"> <li>• Performance thermique</li> <li>• Véritables lames en chêne</li> </ul>	<ul style="list-style-type: none"> <li>• Large choix de portes cintrées</li> <li>• Chaleur du bois en intérieur</li> </ul>

## un large choix de couleurs

### FINITIONS INTÉRIEURES



### FINITIONS EXTÉRIEURES

Voir le nuancier Aluminium p. 77

■■■■■□ Graduation | ● Standard | ○ Option | — Non disponible

<sup>(1)</sup> Serrure en standard sur modèles Azur et Phosphore Mixte. <sup>(2)</sup> Disponible uniquement sur les portes Alinéa et Phosphore Mixte à lames.

<sup>(3)</sup> En option, large choix de couleurs complémentaires.

# le choix de la conception

## MIXTE À LAMES

L'authenticité du chêne massif sur les modèles Alinéa et Phosphore

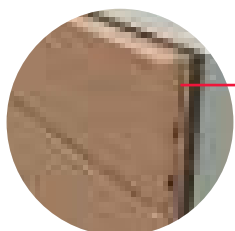

**Ouvrant monobloc de 78 mm**  
à rupture de pont thermique ;  
composé face intérieure de  
lames de chêne massif

**PERFORMANCE  
THERMIQUE**  
**Ud 0,90\***



**Joint** sur dormant et ouvrant assurant  
l'étanchéité à l'eau et à l'air

**Isolant thermique** 43 mm

**Isolant phonique** 10 mm :  
affaiblissement acoustique performant

**Tôle en aluminium** thermolaqué,  
tenue haute durabilité

Seuil répondant aux normes  
d'accessibilité des PMR  
(personnes à mobilité réduite)

78 mm

## MIXTE PANNEAUX

La conception monobloc garantit les meilleures performances au meilleur coût

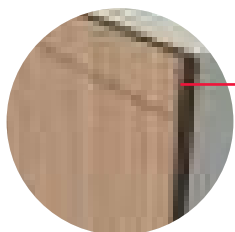

**Ouvrant monobloc de 62 mm**  
à rupture de pont thermique ;  
composé face intérieure d'un  
panneau bois

**PERFORMANCE  
THERMIQUE**  
**Ud 0,97\***

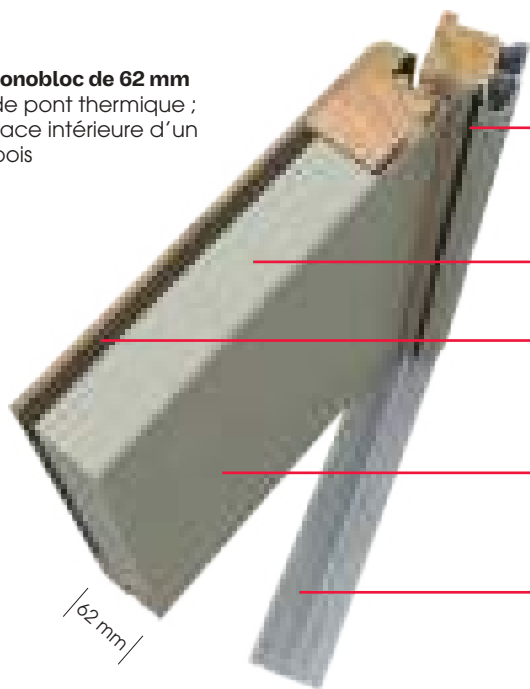

**Joint** sur dormant et ouvrant assurant  
l'étanchéité à l'eau et à l'air

**Isolant thermique** 43 mm

**Isolant phonique** 10 mm :  
affaiblissement acoustique performant

**Tôle en aluminium** thermolaqué,  
tenue haute durabilité

Seuil répondant aux normes  
d'accessibilité des PMR  
(personnes à mobilité réduite)

62 mm

\* Porte pleine selon norme NF EN 14351-1.

# la porte secon- daire isolante

Elle dispose de la même qualité d'isolation et de fabrication que nos portes d'entrée. La sécurité est aussi préservée avec une serrure multipoints en standard. Vous avez le choix avec ou sans vitrage, du matériau (aluminium, bois ou acier) et de la couleur du matériau. Chez Bel'M, nos portes se fondent parfaitement dans le style de votre habitat.



PS2 Iso

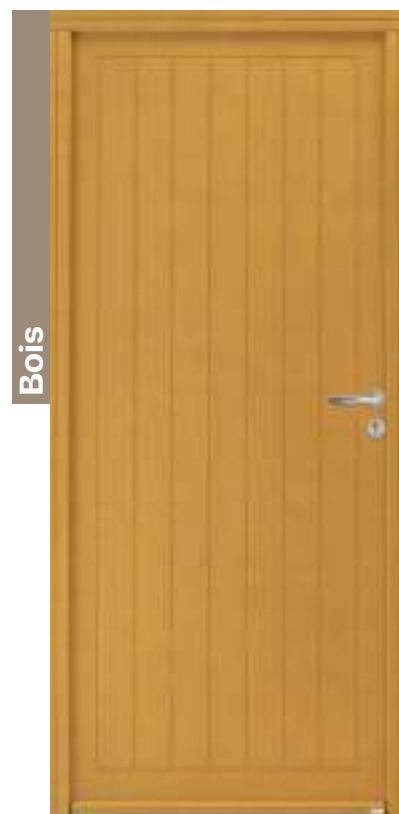

PS3 Iso



PSA2 - evo  
Gris 7016 satiné  
en option.





Acier

PSA3 - evo



Acier

PSA4 - evo



Aluminium

PS Axelle



Acier

PSA2 - evo



Acier

PSA 1



Aluminium

PS Alban

**PS2 ISO** : Bois lasuré.  
**PS3 ISO** : Bois lasuré.  
**PSA3 - evo** : Gris 2400 texturé en option.  
**PSA4 - evo** : Gris 7047 satiné en option.

**Bois 50** : Ud=1,2 ; €  
**Bois 50** : Ud=1,1 ; €  
**Acier 48** : Ud=1,2 ; €  
**Acier 48** : Ud=1,4 ; €

**PS Axelle** : Blanc 9016 satiné.  
**PSA2 - evo** : Gris 7016 en option.  
**PSA 1** : Blanc.  
**PS Alban** : Gris 7030 satiné.

**Alu 60** : Ud=1,2 ; €€  
**Acier 48** : Ud=1,2 ; €  
**Acier 48** : Ud=1,1 ; €  
**Alu 60** : Ud=1,1 ; €€

# la porte alu grand trafic

- Ouvrant et dormant de 62 mm à rupture de pont thermique.
- Serrure manuelle, 3 points de fermeture en standard.
- Double vitrage feuilleté transparent classe P2A.
- Seuil Aluminium de 20 mm conforme aux normes pour personnes à mobilité réduite (seuil plat en option).



Urbana



## DESIGN BEL'M

# compositions multiples

Avec un choix de 0 à 4 traverses, des panneaux pleins ou vitrés, des doubles vantaux, tierce ou imposte et un large panel d'options, la porte Grand Trafic Bel'M saura plaire à toutes vos envies.



Urbana option ouverture vers l'extérieur





**Urbana**

H 2150 / L 2000 :  
1000 x 2  
Option ouverture  
vers l'extérieur  
Gris 7016 texturé.



1.

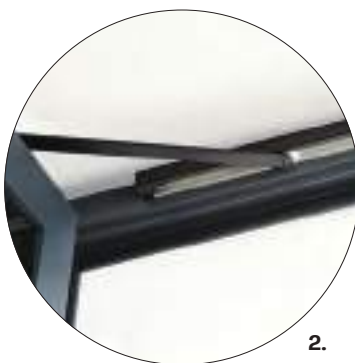

2.



3.

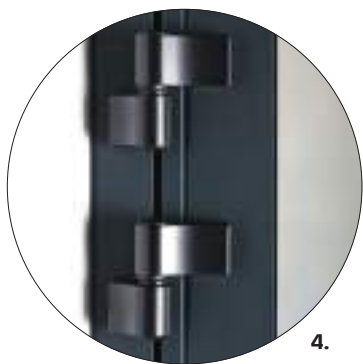

4.



5.

**Urbana** : Gris 7016 texturé.

**Alu Grand Trafic** : Ud=1,8 ; €€

1. Barre anti-panique.
2. Ferme-porte.
3. Poignée extérieure.
4. Paumelles et joint anti-pince doigts.
5. Crémone pompier.



# soignez votre entrée

avec notre sélection  
de luminaires



## EXCLUSIVITÉS BEL'M

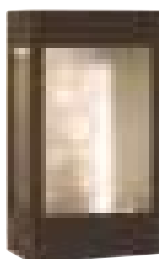

**Brick Bulles**  
Applique ou sur pied

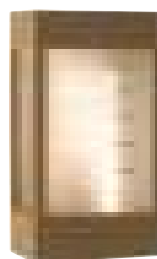

**Brick Lignes**  
Applique ou sur pied

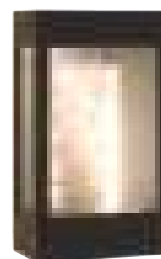

**Brick Géométric**  
Applique ou sur pied

**Des luminaires extérieurs  
design et intemporels  
en harmonie avec votre porte**

les contemporains



**Brick**  
Applique ou sur pied



**Hugy**  
Applique



**Sherlock**  
Applique ou sur pied

les classiques



**Louis Philippe 7**  
Applique



**Belcour**  
Applique ou sur pied



**Lampioik**  
Applique



**Place des Vosges  
1 Évolution**  
Applique\* ou sur pied

\* Existe avec ou sans détection.

# marquises, la touche de style qui fait la différence



## ZÉNITH AVEC OU SANS ÉCLAIRAGE



**Zénith 900**

Dimensions totales : 1172 x 667 mm  
Pavé LED : 900 mm



**Zénith 1300**

Dimensions totales : 1572 x 667 mm  
Pavé LED : 1300 mm



**Zénith 1800**

Dimensions totales : 2072 x 667 mm  
Pavé LED : 1300 mm

### NUANCIER

29 couleurs du nuancier standard Aluminium Bel'M (voir p. 77)  
Plaque blanche opaque au centre sur tous les modèles

### ÉCLAIRAGE

Protection électrique IP 65\*\*

Dalle lumineuse de 1440 lumens

Éclairage lumineux avec une projection conforme à la norme PMR

Branchement électrique réalisé grâce à un connecteur étanche 220 V

### POSE

Possibilité de poser porte et marquise dans la même journée  
par une personne.

### GARANTIES

Finitions (couleur et brillance)

10 ANS

Composants électriques

3 ANS

Adaptée à toutes les régions de France (neige : zone 3 ; vent : zone 4),  
la marquise éclairante peut recevoir une charge supérieure à 150 kg/m<sup>2</sup>.

## CITÉ



### NUANCIER

19 couleurs du nuancier standard Acier Bel'M (voir p. 101)

### PROFIL ET VITRAGE

Aluminium

Vitrage clair trempé sécurité 4 mm

### LARGEURS

1500 mm / 1900 mm / 2400 mm

### GARANTIES

Finition et vitrage

2 ANS

Structure

10 ANS

# un large choix de couleurs

Blanc 9016 S	Blanc 9001 S	Beige 1015 S	Gris 7035 S	Gris 7047 S	Gris 7004 S	Gris 7030 S	Gris 7039 S
Gris 7016 S	Brun 8019 S	Blanc 9016 T	Gris 9006 T	Gris 2400 T	Gris 9007 T	Gris DB703 T	Gris 7022 T
Gris 7016 T	Gris 2900 T	Noir 2100 T	Noir 9005 T	Bleu 2700 T	Bleu 5003 T	Gris Perle 2800 T	Brun 2650 T
Vert T	Vert 6005 T	Rouge 3004 T	Bronze T	Rouille RS2100 T			

\*\* Les degrés de protection (IP) sont définis par la norme française NF EN 60-259.

# la quincaillerie

## pour une personnalisation dans les moindres détails !

Poignées, barre de tirage, bâton de maréchal, bouton de châssis, heurtoir, entrée de boîte aux lettres... varier les possibilités !



Visualiser la page en **haute définition**

### POIGNÉES ROSACES

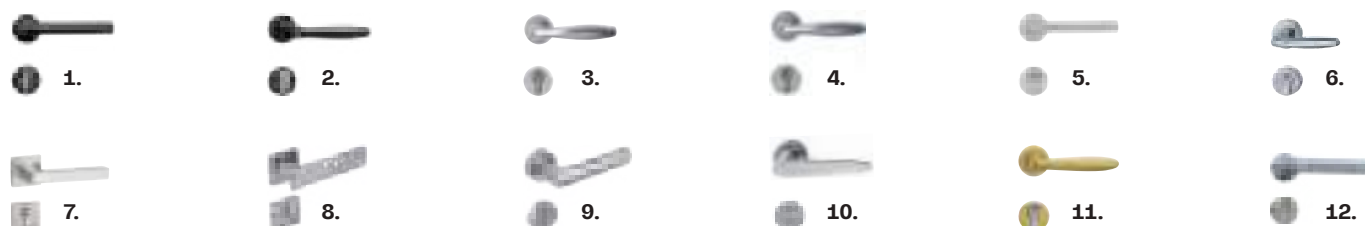

### POIGNÉES SUR PLAQUE



### POIGNÉES ET BARRES DE TIRAGE (ouverture à la clé)\*

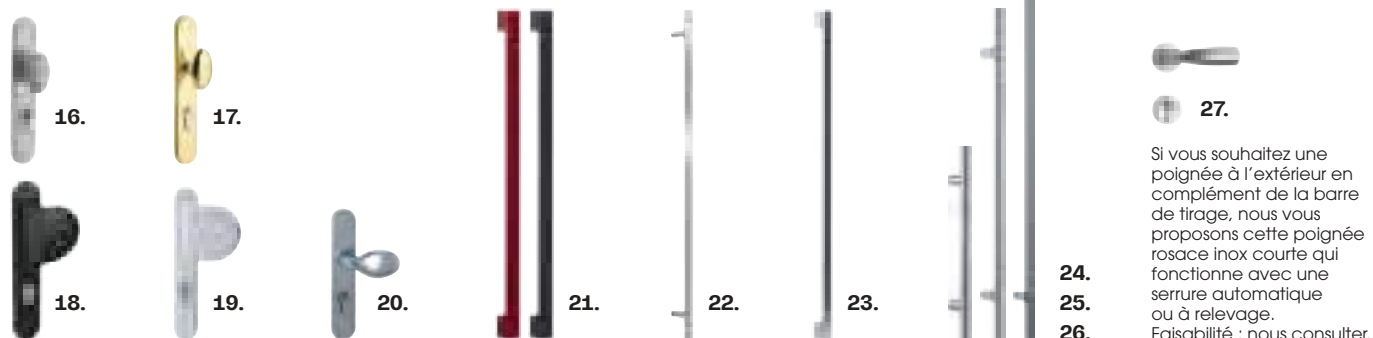

\*À associer obligatoirement avec une serrure automatique SA2P2C avec ouverture à la clé et un barillet signé Bel'M ou AXI'HOME éligible A2P\*.

### AUTRES ACCESSOIRES





COMPOSITIONS	ALU 100	ALU 80	ALU 60	AGV	ACIER 48	ACIER 68+	BOIS 100 ABSOLU	BOIS 100	BOIS 80	BOIS 60	BOIS 50	MIXTE	CODE
<b>POIGNÉES</b>													
1. Poignée rosace contemporaine noire		○											QPR-025-NO
2. Poignée rosace classique noire		○											QPR-028-NO
3. Poignée rosace couleur argent					●	●					● (contemporaine)		QPR-022-AR
4. Poignée rosace finition inox			●		○ (SA2P2C)	○ (SA2P2C)							QPR-022-IN
5. Poignée rosace contemporaine finition inox (existe en 1/2 poignée)		● (contemporaine)	○		○	○					○ (contemporaine)	● (contemporaine)	QPR-026-IN
6. Poignée rosace classique finition inox		● (classique) ○ (contemporaine)			● (classique)	● (classique)			○	○	○ (classique)	● (classique) ○ (contemporaine)	QPR-031-IN
7. Poignée rosace design inox	○	○					○	○					QPR-023-NO
8. Poignée rosace design inox brossé Mozaic		○											QPR-029-IN
9. Poignée rosace design inox brossé Stick (existe en 1/2 poignée)	○ (1/2 poignée uniquement)*	○											QPR-030-IN
10. Poignée rosace design inox brossé Ligne		○											QPR-027-IN
11. Poignée rosace couleur laiton		○	■ ○ (classique)		○	○			● ○ selon modèle ■	○	○	○	QPR-001-LA
12. Poignée rosace finition inox				●									
13. Poignée sur plaque rustique									●	●	● (classique)		QPP-001-RU
14. Poignée sur plaque finition inox		○	○		○	○			○	○	○	○	QPP-005-IN QPP-028-IN
15. Poignée de sécurité sur plaque inox		○			○	○							QPP-016-IN QPP-029-IN
16. Poignée de tirage ronde finition inox		○	○				NC	NC	NC	NC	NC	○	QPP-020-IN QPP-025-IN
17. Poignée de tirage ronde finition laiton		○	○				NC	NC	NC	NC	NC	○	QPP-020-LA QPP-025-LA
18. Poignée de tirage noire		○											QPP-006-GD QPP-024-NO
19. Poignée de tirage finition inox		○	○		○	○			○	○	○	○	QPP-006-IN QPP-024-IN
20. Poignée de tirage bouton finition inox					○	○							QPP-021-IN
21. Barre de tirage rectangle laquable 930 mm		○						○					QBT-009-LAQ QBT-020-LAQ
22. Barre de tirage déportée finition inox				○									
23. Barre de tirage rectangle finition inox 1060 mm		● (Oxygène) ○											QBT-007-IN
24. Barre de tirage ronde finition inox 600 mm					○	○							QBT-014-IN
25. Barre de tirage ronde finition inox 950 mm		○	○		○	○		○					QBT-003-IN
26. Barre de tirage ronde finition inox 1800 mm		● (Phosphore) ○	○		○ (Couguar)	○ (Couguar)		○				● (Phosphore) ○	QBT-005-IN
27. Poignée rosace finition inox courte (à associer avec barre de tirage)		○	○		○ (Couguar)	○ (Couguar)						○	QPR-021-IN
<b>ACCESSOIRES</b>													
28A. Caches fiches		Blanc / Argent / Noir (poignée rosace inox) Laiton (poignée couleur laiton)	Blanc / Argent (poignée rosace inox) Laiton (poignée couleur laiton)		Blanc / Argent (poignée rosace argent)	Blanc / Argent (poignée rosace argent)	Argent	Argent	Blanc / Rustique Laiton (poignée couleur laiton)	Blanc / Argent Laiton (poignée couleur laiton)	Blanc / Argent Rustique Laiton (poignée couleur laiton)	Blanc / Argent Laiton (poignée couleur laiton)	
28B. Cache fiche turlupet									○	○			
29. Bouton couleur noire		○											QBO-002-NO
30. Heurtoir couleur noire		○											QHE-003-NO
31. Bâton de maréchal couleur noire		○											QBD-001-NO
32. Entrée de boîte aux lettres noire		○							○	○	○		QBL-004-NO
33. Bouton de châssis ouvrant rustique									○	○	○		QPB-001-RU
34. Bouton rustique									○	○	○		QBO-005-RU
35. Heurtoir rustique									○	○	○		QHE-002-RU
36. Bâton de maréchal rustique									○	○	○		QBD-003-RU
37. Bouton de châssis ouvrant couleur laiton									○	○	○		QPB-002-LA
38. Bouton couleur laiton		○	○						○	○	○	○	QBO-001-LA
39. Heurtoir couleur laiton		○	○						○	○	○	○	QHE-001-LA
40. Bâton de maréchal couleur laiton		○	○						○	○	○	○	QBD-002-LA
41. Entrée de boîte aux lettres couleur laiton		○	○						○	○	○	○	QBL-001-LA
42. Bouton de châssis ouvrant Gris									○	○	○		QPB-003-GD
43. Bouton finition inox		○	○						○	○	○		QBO-002-GD
44. Heurtoir finition inox		○	○		○	○			○	○	○	○	QHE-005-IN
45. Bâton de maréchal finition inox		◆ ○	○						○	○	○	○	QBD-004-IN
46. Entrée de boîte aux lettres finition inox		○	○		○	○			○	○	○	○	QBL-004-IN
47. Bâton de maréchal ton argent					○	○							QBD-010-AR

● De série | ○ En option | ■ De série pour des modèles disposant d'un vitrage avec petits bois laiton  
◆ De série sur les modèles Athéna, Astéria, Olympie, Odyssee et Héliopolis | NC = Nous consulter.

\* Disponible uniquement sur la face intérieure.

# smart home

## l'accueil connecté



## SERRURE MOTORISÉE : L'OUVERTURE SANS CLÉ

### ÉQUIPEMENT STANDARD

- 1 serrure motorisée : 2 crochets / 4 goujons (haut et bas)
- 1 pêne dormant (au centre)
- Câblage fourni et installé (contacteur à plots, transformateur dans le dormant, motorisation)
- Une solution intégrée à connecter à votre réseau électrique
- 3 clés physiques avec carte de propriété
- Ouverture à la clé si coupure de courant

### ALIMENTATION

Connecté au 230V à la maison

**EN OPTION SUR LES GAMMES** (avec barre et poignée de tirage)

**ALU 80 / ALU 100 / BOIS 100 / BOIS 100 ABSOLU**

Une solution de serrure à déverrouillage motorisée est également disponible en **ACIER** nous consulter.

### COMPATIBILITÉ

 **somfy**. + tout autre protocole domotique



Découvrez la **technologie invisible embarquée** au cœur des portes Bel'M

## DU CONFORT AU QUOTIDIEN GRÂCE À LA SERRURE MOTORISÉE

En fonction de votre utilisation quotidienne, choisissez la solution la plus adaptée.

1 Je choisis une solution qui reste **esthétique** grâce à un système invisible intégré à la porte.

2 Je déverrouille ma porte **sans clé, à proximité**



mains libres



badges



empreintes digitales



clavier à code



télécommande radio

Ou je déverrouille ma porte **sans clé, à distance**

pour permettre l'accès de la maison à un livreur, un agent de nettoyage, un réparateur.

Application smartphone avec box domotique.



smartphone

3 Je peux savoir si ma porte est bien **fermée à clé** ou si elle est **ouverte** (selon équipements)

4 Je bénéficie d'un système **sécurisant**  
Verrouillage automatique de la porte côté extérieur\* et ouverture intérieure sans clé (système anti-panique)\*\*

\* La manœuvre de la porte est possible même sans alimentation électrique.  
\*\* Ouverture à la poignée côté intérieur sans la clé pour faciliter les sorties.



Découvrez comment paramétrer votre serrure sécurisée

### DÉTECTEUR D'OUVERTURE i-SECURE®



#### i-SECURE®

**i-SECURE® est un capteur de position autonome, intégré au dormant, qui permet de :**  
**consulter l'état de ma porte** (verrouillée ou déverrouillée) après mon départ

En cas d'intrusion, je suis notifié si je possède un système d'alarme lié à ma box internet.

Uniquement disponible avec la serrure SA2P2C

et sur les gammes : **ALU 80** / **ACIER 48** / **ACIER 68+**

En option : compatible avec d'autres menuiseries équipées.





# zoom sécurité

## focus sur l'alu 80

Chacune de nos portes est conçue pour être sécurisante. Elle subit une série de tests en conditions extrêmes qui permettent de garantir leurs performances. Voici notamment la conception standard de nos portes Alu 80.

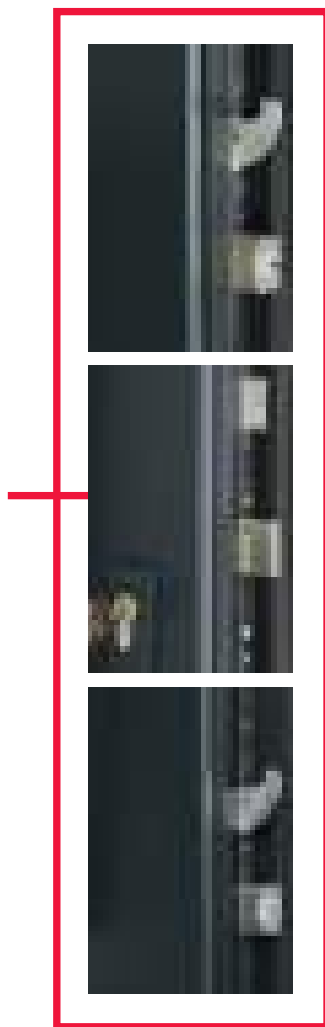

### LA SERRURE AUTOMATIQUE 2 PÊNES / 2 CROCHETS : L'ÉLÉMENT CENTRAL

Cette serrure en standard équipe les portes Alu 100, Alu 80, Bois 100 et est disponible en option sur les gammes Alu 60 et Acier.

Développée par Bel'M et le leader européen du secteur, la serrure automatique répond au plus haut niveau d'exigence.

Des performances possibles grâce à :

- 2 points centraux et 2 crochets / 2 pènes activés silencieusement et en permanence dès que la porte se ferme,
- une haute durabilité et une résistance certifiée à **50 000 cycles** ouverture / fermeture,
- une grande facilité de manœuvre et une utilisation aisée même pour les plus jeunes.



Découvrez  
quelle serrure  
choisir pour  
votre porte.

## ACCESSOIRES DE SÉCURITÉ

En complément de l'offre standard, Bel'M vous permet de renforcer la sécurité de certains composants de votre porte, notamment, le barillet, la serrure et le vitrage en option p. 169.

### Barillets et packs\*

**Barillet 5 clés de sécurité** signé Bel'M  
+ carte de reproduction de clés.  
Standard sur les gammes Alu 100/80/  
80 Grand Vitrage et Bois 100/100 Absolu.  
En option : barillet à molette + 4 clés de sécurité Bel'M.



**Barillet Vachette à molette**  
avec 4 clés de sécurité + carte  
de reproduction de clés.



**Pack sécurité A2P\*** comprenant  
le barillet BKS débrayable,  
la serrure et les gâches (ensemble  
indissociable certifié A2P\*)  
+ serrure 2 rouleaux / 2 crochets



\* Disponibles selon la gamme. Nombreuses combinaisons possibles (contacter votre revendeur pour d'avantages d'informations).

# certification CR2

## une sécurité optimale et intégrale

### SÉCURITÉ RENFORCÉE NIVEAU CR2

Cette certification désigne la classe de résistance de votre porte face aux intrusions selon la **norme européenne EN 1627**. Notre pack d'équipement de sécurité renforcée (disponible sur la gamme Acier 48/68+, Alu 80/100 et Bois 100) accroît la sécurité de l'ensemble de votre bloc porte, quel que soit le modèle choisi, sa composition et son type de pose. Grâce à ce pack, votre porte peut atteindre la classe de résistance à l'effraction de **NIVEAU 2 (CR2)**, la référence européenne en termes de sécurité sur les blocs portes suivants :

**ALU 80** | **ALU 100** : modèles sans vitrage ou vitrés affleurants

**ACIER 48** | **ACIER 68+** : modèles sans vitrage

**BOIS 100** | **BOIS 100 ABSOLU** : tous modèles

Et dans une composition 1 vantail, avec dormant double rainure et posée en tunnel. Résistance certifiée et validée en laboratoire. Essais réalisés à l'IFT de Rosenheim en Allemagne.

#### Détail du pack sécurité renforcée certifié CR2 Exemple sur une porte Alu 80





Modèle Écume

# les esthétiques coordonnées

KOSTUM



En partenariat avec 2 industriels français :

**Kostum** pour les portails et les clôtures et **Novoferm** pour les portes de garage, Bel'M a construit une offre complète afin d'harmoniser les différentes ouvertures de la maison.



porte d'entrée



porte de garage



portail / portillon

Sur les pages récapitulatives de chaque gamme, retrouvez les modèles proposés en esthétique coordonnée grâce aux pictogrammes  (cf p. 70-71, 98-99, 152-153).



# les vitrages

## LES DIFFÉRENTS DÉCORS

En complément des vitrages définis en standard, vous avez la possibilité de choisir entre 7 décors complémentaires en option. Les photos ci-dessous sont des exemples de vues depuis l'extérieur de la porte.



Transparent



Réfléchissant argent



Sablé



Imprimé 200



Givré



Delta blanc



Master carré



Retrouvez le modèle **Kigali** et ses 18 vitrages uniques, p. 50 et sur [belm.fr](http://belm.fr)

## LES VITRAGES SÉCURITÉ

Le choix d'un vitrage sécurité permet une réelle protection supplémentaire, notamment en cas d'effraction, tant pour les biens que pour les personnes.



**Vitrage classe P2A**

Protection simple des personnes.



**Vitrage classe P5A**

Protection renforcée des personnes et retardataire d'effraction.

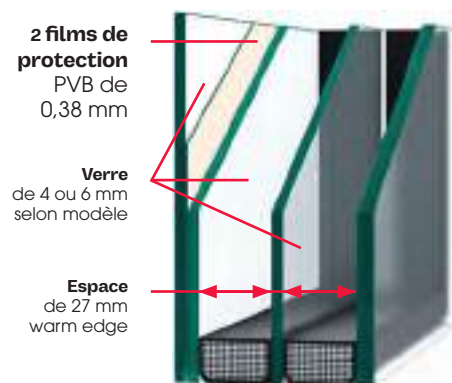

**Triple vitrage**

Disponible en standard uniquement sur certains modèles de la classe P2A et option possible P5A.

Modèle	Page	Gamme	Hauteur réalisable (dim. tableau) (1)	Largeur réalisable (dim. tableau) (1)	Isolation thermique Ud (W/m².K) (2)	Isolation acoustique [Rw (C;Ctr) db]	Isolation acoustique Ra,fr dB	Étanchéité Eau, Air, Vent (AEV) (3)	Étiquette environnementale
Abscisse-evo	86	Acier 48	De 1730 à 2150	De 700 à 1011	1,4	30(-3;-4)dB	26 dB	A*4 E*5B V*C3	B
Abscisse-evo 68 +	86	Acier 68+	De 1730 à 2250	De 700 à 1011	1,1	31(-4;-6)dB	25 dB	A*4 E*5B V*C3	B
Abyse	43	Alu 80	De 1900 à 2350	De 650 à 1000	1,1	36(-1;-4)dB	32 dB	A*4 E*5B V*C3	B
Aigle	36	Alu 80	-	-	0,91	35(-1;-4)dB	31 dB	A*4 E*6B V*C3	-
Akimel	66	Alu 80	De 1900 à 2350	De 770 à 1100	1,2	35(-1;-3)dB	32 dB	A*3 E*4B V*C3	C
Albe	53	Alu 60	De 1900 à 2250	De 657 à 1000	1,3	30(0;-2)dB	28 dB	A*4 E*5B V*C3	B
Albe Mixte	142	Mixte	De 1940 à 2250	De 780 à 1000	1,4	34(-1;-4)dB	30 dB	A*3 E*3B V*C3	C
Alcyone	54	Alu 60	De 1910 à 2250	De 650 à 1000	1,3	30(0;-2)dB	28 dB	A*4 E*5B V*C3	B
Aléria	118	Bois 80	De 1900 à 2250	De 770 à 1030	1,4	36(-1;-4)dB	32 dB	A*3 E*3B V*A3	B
Alia	91	Acier 48	De 1880 à 2150	De 800 à 1011	1,1	29(-4;-5)dB	24 dB	A*4 E*5B V*C3	A
Alia 68 +	91	Acier 68+	De 1880 à 2250	De 860 à 1011	0,75	30(-4;-6)dB	24 dB	A*4 E*5B V*C3	A
Alinéa	34	Alu 80	De 1700 à 2350	De 760 à 1200	0,91	35(-1;-4)dB	31 dB	A*4 E*6B V*C3	A
Alinéa Mixte	139	Mixte	De 1900 à 2350	De 780 à 1100	0,97	35(-2;-4)dB	31 dB	A*3 E*4B V*C3	B
Alinéa Mixte à lames	139	Mixte à Lames	De 1900 à 2250	De 780 à 1100	0,90	34(-1;-4)dB	30 dB	A*3 E*4B V*C3	B
Alliance	25	Alu 100	De 1820 à 2500	De 700 à 1200	0,70	-	-	(A*3 E*6B V*C3)	B
Apollo	54	Alu 60	De 1910 à 2250	De 740 à 1000	1,3	33(-1;-4)dB	29 dB	A*4 E*5B V*C3	B
Arapao	47	Alu 80	De 2050 à 2500	De 800 à 1000	1,4	37(-1;-3)dB	34 dB	A*3 E*4B V*C3	C
Arizona	97	Acier 48	De 1790 à 2150	De 740 à 1011	1,1	29(-4;-5)dB	24 dB	A*4 E*5B V*C3	A
Arizona 68 +	97	Acier 68+	De 1790 à 2250	De 740 à 1011	0,75	30(-4;-6)dB	24 dB	A*4 E*5B V*C3	A
Artemis Mixte	144	Mixte	De 1900 à 2350	De 800 à 1000	-	-	-	-	-
Arti	96	Acier 48	De 1950 à 2150	De 800 à 1011	1,6	30(-3;-4)dB	26 dB	A*4 E*5B V*C3	B
Arti 68 +	96	Acier 68+	De 1950 à 2250	De 780 à 1011	1,3	31(-4;-6)dB	25 dB	A*4 E*5B V*C3	B
Arzon	125	Bois 60	De 1600 à 2350	De 580 à 1000	1,5	32(-1;-2)dB	30 dB	A*3 E*3B V*A3	B
Astéria	160	Alu 80	De 1830 à 2250	De 740 à 1100	1,3	36(-1;-4)dB	32 dB	A*3 E*4B V*C3	C
Athéna	60	Alu 80	De 1900 à 2350	De 770 à 1200	1,3	35(-1;-3)dB	32 dB	A*3 E*4B V*C3	C
Athéna Mixte	144	Mixte	De 1900 à 2350	De 800 à 1000	1,3	36(-1;-3)dB	33 dB	A*3 E*3B V*C3	C
Athis 1	59	Alu 80	De 1900 à 2350	De 770 à 1100	1,3	35(-1;-3)dB	32 dB	A*3 E*4B V*C3	-
Athis 2	59	Alu 80	De 1900 à 2350	De 770 à 1100	1,3	35(-1;-3)dB	32 dB	A*3 E*4B V*C3	-
Athis 3	59	Alu 80	De 1900 à 2350	De 770 à 1100	1,3	35(-1;-3)dB	32 dB	A*3 E*4B V*C3	-
Athis 4	59	Alu 80	De 1900 à 2350	De 770 à 1100	1,3	35(-1;-3)dB	32 dB	A*3 E*4B V*C3	-
Auray	125	Bois 60	De 1600 à 2350	De 580 à 1000	1,5	32(-1;-2)dB	30 dB	A*3 E*3B V*A3	B
Avoriaz	114	Bois 80	De 1600 à 2500	De 590 à 1030	1,1	38(-2;-5)dB	33 dB	A*3 E*3B V*A3	A
Azur	32	Alu 80	De 1880 à 2500	De 650 à 1200	0,99	35(-1;-4)dB	31 dB	A*4 E*5B V*C3	B
Azur Mixte	141	Mixte	De 1900 à 2350	De 700 à 1000	1,2	34(-1;-4)dB	30 dB	A*3 E*3B V*C3	B
Baladi	114	Bois 50	De 1700 à 2150	De 780 à 1000	1,1	30(-1;-3)dB	27 dB	A*3 E*3B V*C3	B
Beaugrenelle 68 +	95	Acier 68+	De 1934 à 2250	De 739 à 1011	1,1	32(-4;-6)dB	26 dB	A*3 E*3B V*C3	-
Belcastel	109	Bois 100	De 1800 à 2250	De 800 à 1200	0,83	32(0;-3)dB	29 dB	A*3 E*6B V*C3	A
Belleville	41	Alu 80	De 1860 à 2500	De 750 à 1200	1,2	34(0;-3)dB	31 dB	A*3 E*4B V*C3	C
Bocage 1 Mixte	150	Mixte	De 1935 à 2250	De 800 à 1000	1,3	35(-1;-4)dB	-	A*3 E*3B V*C2	C
Bocage 2 Mixte	150	Mixte	De 1935 à 2250	De 800 à 1000	1,3	35(-1;-4)dB	-	A*3 E*3B V*C2	C
Bocage 3 Mixte	150	Mixte	De 1935 à 2250	De 800 à 1000	1,3	35(-1;-4)dB	-	A*3 E*3B V*C2	C
Brasilia	122	Bois 50	De 1900 à 2150	De 780 à 1000	1,3	29(-1;-3)dB	26 dB	A*3 E*3B V*C3	B
Broadway	97	Acier 48	De 1880 à 2150	De 760 à 1011	1,6	29(-4;-5)dB	24 dB	A*3 E*3B V*C3	B
Broadway 68 +	97	Acier 68+	De 1880 à 2250	De 770 à 1011	1,2	30(-4;-6)dB	24 dB	A*3 E*3B V*C3	B
Cacérés	114	Bois 50	De 1700 à 2150	De 700 à 1000	1,1	30(-1;-3)dB	27 dB	A*3 E*3B V*C3	B
Cambron	121	Bois 80	De 1790 à 2300	De 770 à 1030	1,4	36(-1;-4)dB	32 dB	A*3 E*3B V*A3	B
Cannelle	122	Bois 80	De 1800 à 2250	De 770 à 1030	1,3	37(-1;-3)dB	34 dB	A*3 E*3B V*A3	A
Castellane	114	Bois 80	De 1850 à 2350	De 590 à 980	1,2	38(-2;-5)dB	33 dB	A*3 E*3B V*A3	A
Catava	66	Alu 80	De 1890 à 2250	De 830 à 1000	1,3	35(-1;-3)dB	32 dB	A*3 E*4B V*C3	C
Céleste	29	Alu 100	De 2050 à 2500	De 700 à 1200	0,72	35(-1;-3)dB	-	(A*3 E*6B V*C3)	B
Charenton 68 +	95	Acier 68+	De 1934 à 2250	De 739 à 1011	1,1	32(-4;-6)dB	26 dB	A*3 E*3B V*C3	-
Chipley	69	Alu 60	De 1860 à 2250	De 800 à 1000	1,5	31(-1;-3)dB	28 dB	(A*3 E*4B V*C3)	C
City-evo	85	Acier 48	De 1730 à 2150	De 790 à 1011	1,4	30(-3;-4)dB	26 dB	A*4 E*5B V*C3	B
City-evo 68 +	85	Acier 68+	De 1730 à 2250	De 790 à 1011	1,1	31(-4;-6)dB	25 dB	A*4 E*5B V*C3	B
Cody	69	Alu 60	De 1860 à 2250	De 800 à 1000	1,5	31(-1;-3)dB	28 dB	(A*3 E*4B V*C3)	C
Comores	118	Bois 80	De 1790 à 2300	De 770 à 1030	1,4	36(-1;-4)dB	32 dB	A*3 E*3B V*A3	C
Condor	36	Alu 80	-	-	1,1	36(-1;-4)dB	32 dB	A*4 E*5B V*C3	-
Constance	104	Bois 100 Absolu	De 1800 à 2250	De 800 à 1200	0,80	38(-1;-4)dB	34 dB	A*3 E*6B V*C3	A
Corse	118	Bois 80	De 1900 à 2350	De 740 à 1030	1,4	38(-2;-5)dB	33 dB	A*3 E*3B V*A3	B
Couguar	88	Acier 48	De 1840 à 2150	De 700 à 1011	1,1	29(-4;-5)dB	24 dB	A*4 E*5B V*C3	A
Couguar 68 +	88	Acier 68+	De 1840 à 2250	De 700 à 1011	0,75	30(-4;-6)dB	24 dB	A*4 E*5B V*C3	A
Courcelles	121	Bois 80	De 1790 à 2300	De 770 à 1030	1,4	36(-1;-4)dB	32 dB	A*3 E*3B V*A3	B
Crisfield	66	Alu 60	De 1860 à 2250	De 800 à 1000	1,7	31(-1;-3)dB	28 dB	(A*3 E*4B V*C3)	C
Cyme	109	Bois 100	De 1800 à 2250	De 800 à 1200	0,85	32(0;-2)dB	30 dB	A*3 E*6B V*C3	A
Danaé	64	Alu 80	De 1860 à 2350	De 770 à 1000	1,3	35(-1;-3)dB	32 dB	A*3 E*4B V*C3	-
Dédale	39	Alu 80	De 1780 à 2500	De 700 à 1200	1,1	36(-1;-4)dB	32 dB	A*4 E*5B V*C3	B
Delta-evo	83	Acier 48	De 1730 à 2150	De 710 à 1011	1,4	30(-3;-4)dB	26 dB	A*4 E*5B V*C3	B
Delta-evo 68 +	83	Acier 68+	De 1730 à 2250	De 710 à 1011	1,1	31(-4;-6)dB	25 dB	A*4 E*5B V*C3	B
Dénia	113	Bois 80	De 1900 à 2500	De 770 à 1030	1,4	36(-1;-4)dB	32 dB	A*3 E*3B V*A3	C

(1) Une porte ne peut pas être fabriquée selon les plages maxi hauteur et maxi largeur.

(2) Les Ud associés aux produits dans le catalogue sont calculés en configuration d'un vantail seul selon la norme NF EN 14351-1.

(3) Valeurs entre parenthèses : en cours de certification.

Modèle	Page	Gamme	Hauteur réalisable (dim. tableau) <sup>(1)</sup>	Largeur réalisable (dim. tableau) <sup>(1)</sup>	Isolation thermique Ud (W/m <sup>2</sup> .K) <sup>(2)</sup>	Isolation acoustique [Rw (C;Ctr) db]	Isolation acoustique Ra,fr dB	Étanchéité Eau, Air, Vent (AEV) <sup>(3)</sup>	Étiquette environnementale
Djerba	118	Bois 80	De 1790 à 2300	De 670 à 1030	1,4	36(-1;-4)dB	32 dB	A*3 E*3B V*A3	B
Dorval	53	Alu 60	De 1900 à 2250	De 700 à 1000	1,1	28(-2;-4)dB	24 dB	(A*4 E*5B V*C3)	B
Dream	91	Acier 48	De 1700 à 2150	De 800 à 1011	1,1	29(-4;-5)dB	24 dB	A*4 E*5B V*C3	A
Dream 68 +	91	Acier 68+	De 1700 à 2250	De 800 à 1011	0,75	30(-4;-6)dB	24 dB	A*4 E*5B V*C3	A
Dune	31	Alu 80	De 1700 à 2500	De 800 à 1200	0,91	35(-1;-4)dB	31 dB	A*4 E*6B V*C3	A
Dune Mixte	138	Mixte	De 1900 à 2350	De 790 à 1100	0,97	35(-2;-4)dB	31 dB	A*3 E*4B V*C3	B
Écume	44	Alu 80	De 1900 à 2500	De 650 à 1200	1	36(-1;-4)dB	32 dB	A*4 E*5B V*C3	B
Edgar	69	Alu 80	De 1900 à 2250	De 810 à 1000	0,98	35(-1;-4)dB	31 dB	A*3 E*4B V*C3	B
Edgar Mixte	149	Mixte	De 1900 à 2250	De 800 à 1000	1,1	36(-1;-3)dB	33 dB	A*3 E*3B V*C3	B
Emy	122	Bois 50	De 1900 à 2150	De 780 à 1000	1,1	26(-1;-3)dB	23 dB	A*3 E*3B V*C3	B
Équation	88	Acier 48	De 1700 à 2150	De 800 à 1011	1,1	29(-4;-5)dB	24 dB	A*4 E*5B V*C3	A
Équation 68 +	88	Acier 68+	De 1700 à 2250	De 800 à 1011	0,75	30(-4;-6)dB	24 dB	A*4 E*5B V*C3	A
Érié	47	Alu 80	De 1900 à 2250	De 800 à 1000	1,4	35(-1;-3)dB	32 dB	A*3 E*4B V*C3	C
Estampe	113	Bois 80	De 2350 à 2500	De 870 à 930	-	-	-	-	-
Etel	121	Bois 80	De 1950 à 2250	De 770 à 930	1,8	35(-2;-5)dB	30 dB	A*3 E*3B V*A3	B
Etincelle	49	AGV	De 1914 à 2285	De 712 à 1100	1,7	37(-1;-3)dB	-	A*4 E*7B V*C3	-
Etincelle-EVO	49	AGV	De 1914 à 2285	De 658 à 1000	1,6	36(-1;-3)dB	-	A*4 E*7B V*C3	-
Feel-evo	85	Acier 48	De 1730 à 2150	De 700 à 1011	1,4	30(-3;-4)dB	26 dB	A*4 E*5B V*C3	B
Feel-evo 68 +	85	Acier 68+	De 1730 à 2250	De 700 à 1011	1,1	31(-4;-6)dB	25 dB	A*4 E*5B V*C3	B
Flavie	66	Alu 80	De 1720 à 2250	De 710 à 1000	1,2	36(-1;-4)dB	32 dB	A*3 E*4B V*C3	C
Flavie Mixte	146	Mixte	De 1700 à 2250	De 700 à 1000	1,3	36(-2;-4)dB	32 dB	A*3 E*3B V*C3	C
Gaïa	41	Alu 80	De 1860 à 2500	De 800 à 1100	1,2	36(-1;-4)dB	32 dB	A*3 E*4B V*C3	C
Gaïa Mixte	141	Mixte	De 1900 à 2230	De 780 à 1000	1,2	36(-1;-3)dB	33 dB	A*3 E*3B V*C3	B
Galet	44	Alu 80	De 1750 à 2500	De 650 à 1200	0,91	35(-1;-4)dB	31 dB	A*4 E*6B V*C3	A
Galiano	96	Acier 48	De 1900 à 2150	De 760 à 1011	1,5	29(-2;-3)dB	26 dB	A*3 E*3B V*C3	C
Galiano 68 +	96	Acier 68+	De 1900 à 2250	De 770 à 1011	1,2	32(-4;-6)dB	26 dB	A*3 E*3B V*C3	B
Galibier	88	Acier 48	De 1860 à 2150	De 700 à 1011	1,1	29(-4;-5)dB	24 dB	A*4 E*5B V*C3	A
Galibier 68 +	88	Acier 68+	De 1860 à 2250	De 700 à 1011	0,75	30(-4;-6)dB	24 dB	A*4 E*5B V*C3	-
Génie	83	Acier 48	De 2000 à 2150	De 700 à 1011	1,3	30(-3;-4)dB	26 dB	A*4 E*5B V*C3	B
Génie 68 +	83	Acier 68+	De 2000 à 2250	De 700 à 1011	1,1	31(-4;-6)dB	25 dB	A*4 E*5B V*C3	A
Genos	83	Acier 48	De 2000 à 2150	De 700 à 1011	1,3	30(-3;-4)dB	26 dB	A*4 E*5B V*C3	B
Genos 68 +	83	Acier 68+	De 2000 à 2250	De 700 à 1011	1,1	30(-4;-6)dB	24 dB	A*4 E*5B V*C3	B
Germain	29	Alu 100	De 1890 à 2500	De 700 à 1200	0,7	35(-1;-3)dB	32 dB	(A*3 E*6B V*C3)	B
Graphite	23	Alu 100	De 1820 à 2500	De 700 à 1200	0,69	-	-	(A*3 E*6B V*C3)	A
Grenada	122	Bois 50	De 1900 à 2150	De 780 à 1000	1,7	31(-2;-2)dB	29 dB	A*3 E*3B V*C3	B
Haro	85	Acier 48	De 2000 à 2150	De 700 à 1011	1,4	30(-3;-4)dB	26 dB	A*4 E*5B V*C3	B
Haro 68 +	85	Acier 68+	De 2000 à 2250	De 700 à 1011	1,2	31(-4;-6)dB	25 dB	A*4 E*5B V*C3	B
Harricana	69	Alu 80	De 1900 à 2250	De 810 à 1000	1,2	36(-1;-4)dB	32 dB	A*3 E*4B V*C3	C
Harricana Mixte	149	Mixte	De 1900 à 2350	De 800 à 1000	1,3	36(-1;-3)dB	33 dB	A*3 E*3B V*C3	B
Héliopolis	60	Alu 80	De 1900 à 2350	De 770 à 1200	1,3	35(-1;-3)dB	32 dB	A*3 E*4B V*C3	C
Héliopolis Mixte	144	Mixte	De 1900 à 2350	De 800 à 1000	1,3	36(-1;-3)dB	33 dB	A*3 E*3B V*C3	C
Hermione	31	Alu 80	De 1700 à 2250	De 650 à 1000	0,91	35(-1;-4)dB	31 dB	A*4 E*6B V*C3	A
Hexagone-evo	83	Acier 48	De 1730 à 2150	De 700 à 1011	1,4	30(-3;-4)dB	26 dB	A*4 E*5B V*C3	B
Hexagone-evo 68 +	83	Acier 68+	De 1730 à 2250	De 700 à 1011	1,1	30(-4;-6)dB	24 dB	A*4 E*5B V*C3	B
Icare	54	Alu 60	De 1780 à 2250	De 700 à 1000	1,3	30(0;-2)dB	28 dB	A*4 E*5B V*C3	B
Impala-evo	86	Acier 48	De 1910 à 2150	De 715 à 1011	1,4	30(-3;-4)dB	26 dB	A*4 E*5B V*C3	B
Impala-evo 68 +	86	Acier 68+	De 1910 à 2250	De 715 à 1011	1,1	31(-4;-6)dB	25 dB	A*4 E*5B V*C3	B
Infini	107	Bois 100 Absolu	De 1800 à 2250	De 800 à 1200	0,79	38(-1;-4)dB	34 dB	A*3 E*6B V*C3	A
Iraty	53	Alu 60	De 1910 à 2250	De 650 à 1000	1,3	31(-1;-3)dB	28 dB	A*4 E*5B V*C3	B
Iris Mixte	149	Mixte	De 1900 à 2350	De 800 à 1000	-	-	-	-	-
Isaac	64	Alu 80	De 1700 à 2350	De 670 à 1100	1,2	35(-1;-3)dB	32 dB	A*3 E*4B V*C3	C
Isaac Mixte	146	Mixte	De 1900 à 2350	De 800 à 1000	1,2	36(-1;-3)dB	33 dB	A*3 E*3B V*C3	B
Jackson	69	Alu 80	De 1720 à 2250	De 710 à 1000	1,2	35(-1;-3)dB	32 dB	A*3 E*4B V*C3	C
Jackson Mixte	146	Mixte	De 1700 à 2350	De 700 à 1000	1,2	36(-1;-3)dB	33 dB	A*3 E*3B V*C3	B
Jaguar-evo	86	Acier 48	De 1730 à 2150	De 700 à 1011	1,4	30(-3;-4)dB	26 dB	A*4 E*5B V*C3	B
Jaguar-evo 68 +	86	Acier 68+	De 1730 à 2250	De 700 à 1011	1,1	31(-4;-6)dB	25 dB	A*4 E*5B V*C3	B
Kamy	48	AGV	De 1938 à 2285	De 712 à 1100	1,7	37(-1;-3)dB	-	A*4 E*7B V*C3	-
Kamy-EVO	48	AGV	De 1914 à 2285	De 658 à 1000	1,6	36(-1;-3)dB	-	A*4 E*7B V*C3	-
Kanto	49	AGV	De 1914 à 2285	De 712 à 1100	1,8	37(-2;-6)dB	-	A*4 E*7B V*C3	-
Kanto-EVO	49	AGV	De 1914 à 2285	De 658 à 1000	-	-	-	-	-
Kigali	50	AGV	De 1914 à 2285	De 612 à 1100	1,7	37(-2;-3)dB	-	A*4 E*7B V*C3	-
Kigali-EVO	50	AGV	De 1914 à 2285	De 558 à 1000	1,5	36(-2;-6)dB	-	A*4 E*7B V*C3	-
Kigali 2	50	AGV	De 1914 à 2285	De 712 à 1100	1,7	37(-1;-3)dB	-	A*4 E*7B V*C3	-
Kigali 2-EVO	50	AGV	De 1914 à 2285	De 658 à 1000	1,6	36(-1;-3)dB	-	A*4 E*7B V*C3	-
Kigali 4	50	AGV	De 1914 à 2285	De 712 à 1100	1,7	37(-1;-3)dB	-	A*4 E*7B V*C3	-
Kigali 4-EVO	50	AGV	De 1914 à 2285	De 658 à 1000	1,6	36(-1;-3)dB	-	A*4 E*7B V*C3	-
Kigali 5	50	AGV	De 1914 à 2285	De 712 à 1100	1,7	37(-1;-3)dB	-	A*4 E*7B V*C3	-
Kigali 5-EVO	50	AGV	De 1914 à 2285	De 658 à 1000	1,6	36(-1;-3)dB	-	A*4 E*7B V*C3	-
Kigali 6	50	AGV	De 1914 à 2285	De 712 à 1100	1,7	37(-1;-3)dB	-	A*4 E*7B V*C3	-



Modèle	Page	Gamme	Hauteur réalisable (dim. tableau) <sup>(1)</sup>	Largeur réalisable (dim. tableau) <sup>(1)</sup>	Isolation thermique Ud (W/m <sup>2</sup> .K) <sup>(2)</sup>	Isolation acoustique [Rw (C;Ctr) db]	Isolation acoustique Ra,fr dB	Étanchéité Eau, Air, Vent (AEV) <sup>(3)</sup>	Étiquette environnementale
Kigali 6-EVO	50	AGV	De 1914 à 2285	De 658 à 1000	1,6	36(-1;-3)dB	-	A*4 E*7B V*C3	-
Kigali 8	50	AGV	De 1914 à 2285	De 712 à 1100	1,7	37(-1;-3)dB	-	A*4 E*7B V*C3	-
Kigali 8-EVO	50	AGV	De 1914 à 2285	De 658 à 1000	1,6	36(-1;-3)dB	-	A*4 E*7B V*C3	-
Kigali 9	50	AGV	De 1914 à 2285	De 712 à 1100	1,7	37(-1;-3)dB	-	A*4 E*7B V*C3	-
Kigali 9-EVO	50	AGV	De 1914 à 2285	De 658 à 1000	1,6	36(-1;-3)dB	-	A*4 E*7B V*C3	-
Kigali 10	50	AGV	De 1914 à 2285	De 712 à 1100	1,7	37(-1;-3)dB	-	A*4 E*7B V*C3	-
Kigali 10-EVO	50	AGV	De 1914 à 2285	De 658 à 1000	1,6	36(-1;-3)dB	-	A*4 E*7B V*C3	-
Kigali 11	50	AGV	De 1914 à 2285	De 712 à 1100	1,7	37(-1;-3)dB	-	A*4 E*7B V*C3	-
Kigali 11-EVO	50	AGV	De 1914 à 2285	De 658 à 1000	1,6	36(-1;-3)dB	-	A*4 E*7B V*C3	-
Kigali 13	50	AGV	De 1914 à 2285	De 712 à 1100	1,7	37(-1;-3)dB	-	A*4 E*7B V*C3	-
Kigali 13-EVO	50	AGV	De 1914 à 2285	De 658 à 1000	1,5	36(-2;-6)dB	-	A*4 E*7B V*C3	-
Kigali 14	50	AGV	De 1914 à 2285	De 712 à 1100	1,7	37(-1;-3)dB	-	A*4 E*7B V*C3	-
Kigali 14-EVO	50	AGV	De 1914 à 2285	De 658 à 1000	1,6	36(-1;-3)dB	-	A*4 E*7B V*C3	-
Kigali 16	50	AGV	De 1914 à 2285	De 712 à 1100	1,7	37(-1;-3)dB	-	A*4 E*7B V*C3	-
Kigali 16-EVO	50	AGV	De 1914 à 2285	De 658 à 1000	1,6	36(-1;-3)dB	-	A*4 E*7B V*C3	-
Kigali 17	50	AGV	De 1914 à 2285	De 712 à 1100	1,7	37(-1;-3)dB	-	A*4 E*7B V*C3	-
Kigali 17-EVO	50	AGV	De 1914 à 2285	De 658 à 1000	1,6	36(-1;-3)dB	-	A*4 E*7B V*C3	-
Kigali 18	50	AGV	De 1914 à 2285	De 712 à 1100	1,7	37(-1;-3)dB	-	A*4 E*7B V*C3	-
Kigali 18-EVO	50	AGV	De 1914 à 2285	De 658 à 1000	1,6	36(-1;-3)dB	-	A*4 E*7B V*C3	-
Kigali 20	50	AGV	De 1914 à 2285	De 712 à 1100	1,7	37(-1;-3)dB	-	A*4 E*7B V*C3	-
Kigali 20-EVO	50	AGV	De 1914 à 2285	De 658 à 1000	1,6	36(-1;-3)dB	-	A*4 E*7B V*C3	-
Kigali 22	50	AGV	De 1914 à 2285	De 712 à 1100	1,7	37(-2;-3)dB	-	A*4 E*7B V*C3	-
Kigali 22-EVO	50	AGV	De 1914 à 2285	De 658 à 1000	1,6	36(-1;-3)dB	-	A*4 E*7B V*C3	-
Kigali 23	50	AGV	De 1914 à 2285	De 712 à 1100	1,7	37(-2;-3)dB	-	A*4 E*7B V*C3	-
Kigali 23-EVO	50	AGV	De 1914 à 2285	De 658 à 1000	1,6	36(-1;-3)dB	-	A*4 E*7B V*C3	-
Kigali 25	50	AGV	De 1914 à 2285	De 712 à 1100	1,7	37(-2;-3)dB	-	A*4 E*7B V*C3	-
Kigali 25-EVO	50	AGV	De 1914 à 2285	De 658 à 1000	1,6	36(-1;-3)dB	-	A*4 E*7B V*C3	-
Kigali 27	50	AGV	De 1914 à 2285	De 712 à 1100	1,7	37(-2;-3)dB	-	A*4 E*7B V*C3	-
Kigali 27-EVO	50	AGV	De 1914 à 2285	De 658 à 1000	1,6	36(-1;-3)dB	-	A*4 E*7B V*C3	-
Langeais	69	Alu 80	De 1870 à 2350	De 700 à 1100	1,4	35(-1;-3)dB	32 dB	A*3 E*4B V*C3	C
Langeais Mixte	146	Mixte	De 1900 à 2250	De 700 à 1000	1,5	36(-1;-3)dB	33 dB	A*3 E*3B V*C3	C
Léry Mixte	142	Mixte	De 1900 à 2250	De 800 à 1000	1,6	38(-1;-4)dB	34 dB	A*3 E*3B V*C3	C
Lituane	39	Alu 80	De 1780 à 2500	De 700 à 1200	1,1	36(-1;-4)dB	32 dB	A*4 E*5B V*C3	B
Lorca	125	Bois 50	De 1700 à 2150	De 700 à 1000	1,5	32(-1;-3)dB	29 dB	A*3 E*3B V*C3	B
Lotus	47	Alu 80	De 1850 à 2500	De 700 à 1100	1,5	37(-1;-3)dB	34 dB	A*3 E*4B V*C3	C
Madison	114	Bois 50	De 1900 à 2150	De 780 à 1000	1,1	26(-1;-3)dB	23 dB	A*3 E*3B V*C3	B
Majorque	121	Bois 80	De 1790 à 2300	De 670 à 1030	1,4	36(-1;-4)dB	32 dB	A*3 E*3B V*A3	B
Maquis	39	Alu 80	De 1910 à 2500	De 657 à 1000	1,1	36(-1;-4)dB	32 dB	A*4 E*5B V*C3	C
Marelle	86	Acier 48	De 1790 à 2150	De 700 à 1011	1,5	30(-3;-4)dB	26 dB	A*4 E*5B V*C3	B
Marelle 68 +	86	Acier 68+	De 1790 à 2250	De 700 à 1011	1,2	31(-4;-6)dB	25 dB	A*4 E*5B V*C3	B
Marsa	53	Alu 60	De 1910 à 2250	De 657 à 1000	1,3	33(-1;-4)dB	29 dB	A*4 E*5B V*C3	B
Marsa Mixte	142	Mixte	De 1800 à 2250	De 780 à 1000	1,4	34(-1;-4)dB	30 dB	A*3 E*3B V*C3	C
Maubert	113	Bois 80	De 1800 à 2500	De 770 à 1030	1,4	36(-1;-4)dB	32 dB	A*3 E*3B V*A3	B
Mélia	64	Alu 80	De 1900 à 2350	De 770 à 1100	1,3	35(-1;-3)dB	32 dB	A*3 E*4B V*C3	-
Mérida	122	Bois 50	De 1700 à 2150	De 780 à 1000	1,4	32(-1;-3)dB	29 dB	A*3 E*3B V*C3	B
Méfiore	32	Alu 80	De 1700 à 2500	De 700 à 1200	0,91	35(-1;-4)dB	31 dB	A*4 E*6B V*C3	B
Miami	97	Acier 48	De 1820 à 2150	De 760 à 1011	1,6	29(-4;-5)dB	24 dB	A*3 E*3B V*C3	C
Miami 68 +	97	Acier 68+	De 1820 à 2250	De 770 à 1011	1,2	30(-4;-6)dB	24 dB	A*3 E*3B V*C3	B
Mikasa	49	AGV	De 1914 à 2285	De 712 à 1100	1,6	-	-	A*4 E*7B V*C3	-
Mikasa-EVO	49	AGV	De 1914 à 2285	De 658 à 1000	1,5	30dB	-	A*4 E*7B V*C3	-
Minnésota Mixte	149	Mixte	De 1900 à 2250	De 800 à 1000	1,4	36(-2;-4)dB	32 dB	A*3 E*3B V*C3	C
Mirage	53	Alu 60	De 1880 à 2250	De 650 à 1000	1,3	30(0;-2)dB	28 dB	A*4 E*5B V*C3	B
Modane	83	Acier 48	De 2000 à 2150	De 700 à 1011	1,3	30(-3;-4)dB	26 dB	A*4 E*5B V*C3	B
Modane 68 +	83	Acier 68+	De 2000 à 2250	De 700 à 1011	1,1	30(-4;-6)dB	24 dB	A*4 E*5B V*C3	B
Moja	85	Acier 48	De 1954 à 2150	De 700 à 1011	1,4	30(-3;-4)dB	26 dB	A*4 E*5B V*C3	B
Moja 68 +	85	Acier 68+	De 1954 à 2250	De 700 à 1011	1,2	31(-4;-6)dB	25 dB	A*4 E*5B V*C3	B
Montmartre	111	Bois 80	De 1800 à 2500	De 670 à 1030	1,4	36(-1;-4)dB	32 dB	A*3 E*3B V*A3	C
Montparnasse	117	Bois 80	De 1800 à 2500	De 870 à 930	1,4	36(-1;-4)dB	32 dB	A*3 E*3B V*A3	B
Montréal	66	Alu 80	De 1900 à 2250	De 810 à 1000	1,2	35(-1;-3)dB	32 dB	A*3 E*4B V*C3	C
Montréal Mixte	149	Mixte	De 1900 à 2350	De 800 à 1000	1,2	36(-1;-3)dB	33 dB	A*3 E*3B V*C3	B
Morgane	81	Acier 48	De 2000 à 2150	De 700 à 1011	1,3	30(-3;-4)dB	26 dB	A*4 E*5B V*C3	B
Morgane 68 +	81	Acier 68+	De 2000 à 2250	De 700 à 1011	1,1	31(-4;-6)dB	25 dB	A*4 E*5B V*C3	A
Napoli	96	Acier 48	De 1790 à 2150	De 760 à 1011	1,5	33(-2;-4)dB	29 dB	A*3 E*3B V*C3	C
Napoli 68 +	96	Acier 68+	De 1790 à 2250	De 760 à 1011	1,4	34(-3;-5)dB	29 dB	A*3 E*3B V*C3	C
Nara	49	AGV	De 1914 à 2285	De 712 à 1100	1,6	-	-	A*4 E*7B V*C3	-
Nara-EVO	49	AGV	De 1914 à 2285	De 658 à 1000	1,5	30dB	-	A*4 E*7B V*C3	-
Noé	64	Alu 80	De 1700 à 2350	De 670 à 1100	0,91	35(-1;-4)dB	31 dB	A*4 E*6B V*C3	B
Noé Mixte	146	Mixte	De 1900 à 2350	De 800 à 1000	0,98	35(-2;-4)dB	31 dB	A*3 E*4B V*C3	B
Novel	118	Bois 80	De 1790 à 2300	De 670 à 1030	1,4	36(-1;-4)dB	32 dB	A*3 E*3B V*A3	B

(1) Une porte ne peut pas être fabriquée selon les plages maxi hauteur et maxi largeur.

(2) Les Ud associés aux produits dans le catalogue sont calculés en configuration d'un vantail seul selon la norme NF EN 14351-1.

(3) Valeurs entre parenthèses : en cours de certification.

Modèle	Page	Gamme	Hauteur réalisable (dim. tableau) <sup>(1)</sup>	Largeur réalisable (dim. tableau) <sup>(1)</sup>	Isolation thermique Ud (W/m <sup>2</sup> .K) <sup>(2)</sup>	Isolation acoustique [Rw (C;Ctr) db]	Isolation acoustique Ra,fr dB	Étanchéité Eau, Air, Vent (AEV) <sup>(3)</sup>	Étiquette environnementale
Nyos	64	Alu 80	De 1860 à 2350	De 770 à 1000	0,91	35(-1;-4)dB	31 dB	A*4 E*6B V*C3	-
Odyssee	63	Alu 80	De 1830 à 2350	De 770 à 1200	0,91	35(-1;-4)dB	31 dB	A*4 E*6B V*C3	B
Odyssee Mixte	146	Mixte	De 1900 à 2350	De 800 à 1000	0,98	35(-2;-4)dB	31 dB	A*3 E*4B V*C3	B
Olympie	60	Alu 80	De 2150 à 2500	De 800 à 1200	1,4	35(-1;-3)dB	32 dB	A*3 E*4B V*C3	C
Opale Mixte	141	Mixte	De 1950 à 2250	De 800 à 1100	1,4	36(-1;-3)dB	33 dB	A*3 E*3B V*C3	C
Ordonnée	86	Acier 48	De 1905 à 2150	De 700 à 1011	1,4	30(-3;-4)dB	26 dB	A*4 E*5B V*C3	B
Ordonnée 68 +	86	Acier 68+	De 1905 à 2250	De 700 à 1011	1,1	31(-4;-6)dB	25 dB	A*4 E*5B V*C3	B
Orégon	97	Acier 48	De 1820 à 2150	De 760 à 1011	1,6	29(-2;-3)dB	26 dB	A*3 E*3B V*C3	C
Orégon 68 +	97	Acier 68+	De 1820 à 2250	De 770 à 1011	1,1	32(-4;-6)dB	26 dB	A*3 E*3B V*C3	B
Origami	31	Alu 80	De 1800 à 2500	De 650 à 1200	0,91	35(-1;-4)dB	31 dB	A*4 E*6B V*C3	A
Oryx-evo	86	Acier 48	De 1730 à 2150	De 790 à 1011	1,4	30(-3;-4)dB	26 dB	A*4 E*5B V*C3	B
Oryx-evo 68 +	86	Acier 68+	De 1730 à 2250	De 790 à 1011	1,1	31(-4;-6)dB	25 dB	A*4 E*5B V*C3	B
Oxygène	31	Alu 80	De 1800 à 2350	De 650 à 1200	0,91	35(-1;-4)dB	31 dB	A*4 E*6B V*C3	B
Panthère	91	Acier 48	De 1700 à 2150	De 700 à 1011	1,1	29(-4;-5)dB	24 dB	A*4 E*5B V*C3	A
Panthère 68 +	91	Acier 68+	De 1700 à 2250	De 700 à 1011	0,75	30(-4;-6)dB	24 dB	A*4 E*5B V*C3	A
Parallèle	96	Acier 48	De 1790 à 2150	De 760 à 1011	1,5	33(-2;-4)dB	29 dB	A*3 E*3B V*C3	C
Parallèle 68 +	96	Acier 68+	De 1790 à 2250	De 760 à 1011	1,4	34(-3;-5)dB	29 dB	A*3 E*3B V*C3	C
Patchouli	122	Bois 50	De 2050 à 2150	De 780 à 1000	1,3	27(-1;-2)dB	25 dB	A*3 E*3B V*C3	B
Pérenne	107	Bois 100 Absolu	De 1800 à 2250	De 800 à 1200	0,79	38(-1;-4)dB	34 dB	A*3 E*6B V*C3	A
Phosphore	31	Alu 80	De 1920 à 2350	De 650 à 1200	0,91	35(-1;-4)dB	31 dB	A*4 E*6B V*C3	C
Phosphore Mixte	139	Mixte	De 1900 à 2250	De 780 à 1100	0,97	35(-2;-4)dB	31 dB	A*3 E*4B V*C3	B
Phosphore Mixte à lames	139	Mixte à Lames	De 1900 à 2250	De 780 à 1100	0,9	34(-1;-4)dB	30 dB	A*3 E*4B V*C3	B
Piana	83	Acier 48	De 1890 à 2150	De 700 à 1011	1,3	30(-3;-4)dB	26 dB	A*4 E*5B V*C3	B
Piana 68 +	83	Acier 68+	De 1890 à 2250	De 700 à 1011	1,1	30(-4;-6)dB	24 dB	A*4 E*5B V*C3	B
Pigalle 68 +	95	Acier 68+	De 1862 à 2250	De 739 à 1011	1,1	32(-4;-6)dB	26 dB	A*3 E*3B V*C3	-
Pika	88	Acier 48	De 1700 à 2150	De 700 à 1011	1,1	29(-4;-5)dB	24 dB	A*4 E*5B V*C3	A
Pika 68 +	88	Acier 68+	De 1700 à 2250	De 700 à 1011	0,75	30(-4;-6)dB	24 dB	A*4 E*5B V*C3	A
Poliade	53	Alu 60	De 1700 à 2250	De 810 à 1000	1,1	28(-2;-4)dB	24 dB	(A*4 E*5B V*C3)	B
Portland	97	Acier 48	De 1820 à 2150	De 750 à 1011	1,5	29(-2;-3)dB	26 dB	A*3 E*3B V*C3	C
Portland 68 +	97	Acier 68+	De 1820 à 2250	De 770 à 1011	1,1	32(-4;-6)dB	26 dB	A*3 E*3B V*C3	B
PS Alban	157	Alu 60	De 1700 à 2250	De 600 à 1000	1,1	28(-2;-4)dB	24 dB	(A*4 E*5B V*C3)	B
PS Axelle	157	Alu 60	De 1700 à 2250	De 810 à 1000	-	-	-	-	-
PS2 ISO	157	Bois 50	De 1700 à 2150	De 700 à 1000	1,2	26(-1;-3)dB	23 dB	A*3 E*3B V*C3	B
PS3 ISO	157	Bois 50	De 1700 à 2150	De 700 à 1000	1,1	26(-1;-3)dB	23 dB	A*3 E*3B V*C3	B
PSA 1	157	Acier 48	De 1700 à 2150	De 700 à 1011	1,1	29(-4;-5)dB	24 dB	A*4 E*5B V*C3	A
PSA2-evo	157	Acier 48	De 1700 à 2150	De 740 à 1011	1,2	29(-4;-5)dB	24 dB	A*4 E*5B V*C3	B
PSA3-evo	157	Acier 48	De 1700 à 2150	De 700 à 1011	1,2	29(-4;-5)dB	24 dB	A*4 E*5B V*C3	A
PSA4-evo	157	Acier 48	De 1730 à 2150	De 700 à 1011	1,4	30(-3;-4)dB	26 dB	A*4 E*5B V*C3	B
Puma	88	Acier 48	De 1700 à 2150	De 700 à 1011	1,1	29(-4;-5)dB	24 dB	A*4 E*5B V*C3	A
Puma 68 +	88	Acier 68+	De 1700 à 2250	De 700 à 1011	0,75	30(-4;-6)dB	24 dB	A*4 E*5B V*C3	A
Radian-evo	88	Acier 48	De 1700 à 2150	De 720 à 1011	1,2	29(-4;-5)dB	24 dB	A*4 E*5B V*C3	A
Radian-evo 68 +	88	Acier 68+	De 1700 à 2250	De 720 à 1011	0,86	30(-4;-6)dB	24 dB	A*4 E*5B V*C3	A
Redon	121	Bois 80	De 1950 à 2250	De 770 à 930	1,8	35(-2;-5)dB	30 dB	A*3 E*3B V*A3	B
Séliène	54	Alu 60	De 1910 à 2250	De 740 à 1000	1,3	33(-1;-4)dB	29 dB	A*4 E*5B V*C3	B
Séliène Mixte	141	Mixte	De 1910 à 2250	De 780 à 1000	1,5	34(-1;-4)dB	30 dB	A*3 E*3B V*C3	C
Sidérale	29	Alu 100	De 1900 à 2500	De 700 à 1200	0,68	35(-1;-3)dB	32 dB	(A*3 E*6B V*C3)	B
Siva	39	Alu 80	De 1910 à 2500	De 720 à 1200	1,1	36(-1;-4)dB	32 dB	A*4 E*5B V*C3	B
Sorbonne 68 +	93	Acier 68+	De 1954 à 2250	De 739 à 1011	0,75	30(-4;-6)dB	24 dB	A*4 E*5B V*C3	-
Tigra	91	Acier 48	De 1840 à 2150	De 700 à 1011	1,1	29(-4;-5)dB	24 dB	A*4 E*5B V*C3	A
Tigra 68 +	91	Acier 68+	De 1840 à 2250	De 700 à 1011	0,75	30(-4;-6)dB	24 dB	A*4 E*5B V*C3	A
Topaze	44	Alu 80	De 1940 à 2350	De 650 à 1000	0,91	35(-1;-4)dB	31 dB	A*4 E*6B V*C3	C
Touch	91	Acier 48	De 1700 à 2150	De 700 à 1011	1,1	29(-4;-5)dB	24 dB	A*4 E*5B V*C3	A
Touch 68 +	91	Acier 68+	De 1700 à 2250	De 700 à 1011	0,75	30(-4;-6)dB	24 dB	A*4 E*5B V*C3	A
Touraine	125	Bois 60	De 1700 à 2250	De 780 à 930	1,5	32(-1;-2)dB	30 dB	A*3 E*3B V*A3	B
Tourmaline	41	Alu 80	-	-	1,1	35(-1;-3)dB	32 dB	A*4 E*5B V*C3	-
Trapèze-evo	88	Acier 48	De 2150 à 2150	De 900 à 1011	1,3	29(-4;-5)dB	24 dB	A*4 E*5B V*C3	-
Trapèze-evo 68 +	88	Acier 68+	De 2150 à 2250	De 900 à 1011	1	30(-4;-6)dB	24 dB	A*4 E*5B V*C3	-
Türmel	118	Bois 80	De 1790 à 2300	De 670 à 1030	1,4	36(-1;-4)dB	32 dB	A*3 E*3B V*A3	C
Urbano	158	Aluminium Grand Traffic	De 1566 à 2500	De 679 à 1350	1,8	35(0;-3)dB	-	A*4 E*7B V*C2	-
Victoria	97	Acier 48	De 1880 à 2150	De 740 à 1011	1,2	29(-4;-5)dB	24 dB	A*3 E*3B V*C3	B
Victoria 68 +	97	Acier 68+	De 1880 à 2250	De 740 à 1011	0,86	30(-4;-6)dB	24 dB	A*3 E*3B V*C3	A
Virgule	41	Alu 80	De 1890 à 2500	De 650 à 1200	1,1	35(-1;-3)dB	32 dB	A*4 E*5B V*C3	C
Virgule Mixte	141	Mixte	De 1900 à 2350	De 800 à 1000	1,3	34(-1;-4)dB	30 dB	A*3 E*3B V*C3	C
Visby	85	Acier 48	De 1954 à 2150	De 700 à 1011	1,1	29(-4;-5)dB	24 dB	A*4 E*5B V*C3	A
Visby 68+	85	Acier 68+	De 1954 à 2250	De 700 à 1011	0,75	30(-4;-6)dB	24 dB	A*4 E*5B V*C3	A
Yoga	49	AGV	De 1914 à 2285	De 712 à 1100	-	-	-	-	-
Yoga-EVO	49	AGV	De 1914 à 2285	De 658 à 1000	1,6	36(-1;-3)dB	-	A*4 E*7B V*C3	-
Zen	34	Alu 80	De 1700 à 2350	De 650 à 1200	0,91	35(-1;-4)dB	31 dB	A*4 E*6B V*C3	A

# garanties et labels

## GARANTIES

	ALU 100	ALU 80	ALU 60	ALU GRAND VITRAGE	ACIER NUANCIER STANDARD	ACIER BLANC	ACIER AUTRE RAL	BOIS 100 ABSOLU	BOIS LAQUÉ OU LASURÉ	BOIS PRÉPEINT	MIXTE
<b>FINITIONS DORMANT ET OUVRANT</b>											
Labels											
Anti-Corrosion						10 <sup>ans</sup>		—	—	—	20 <sup>ans</sup>
Brillance* / couleur	20 <sup>ans</sup>	20 <sup>ans</sup>	15 <sup>ans</sup>	10 <sup>ans</sup>	10 <sup>ans</sup>	5 <sup>ans</sup>	3 <sup>ans</sup>	10 <sup>ans</sup>	3 <sup>ans</sup> **	—	extérieur
<b>FINITIONS ACCESSOIRES ET QUINCAILLERIE</b>											
						2 <sup>ans</sup>					
<b>GARANTIE DE FONCTIONNEMENT MÉCANIQUE ET ÉTANCHÉITÉ</b>											
Dormant						10 <sup>ans</sup>					
Ouvrant						10 <sup>ans</sup>					
Quincaillerie						10 <sup>ans</sup> (sauf grand trafic de 5 ans)					
Serrure						5 <sup>ans</sup>					
Domotique						5 <sup>ans</sup>					
Vitrage						10 <sup>ans</sup>					

\* Brillance : réflexion de la lumière sur le support qui donne son aspect brillant, satiné ou mat. Prise en compte de la garantie si écart supérieur à 15 ub (unité de brillance). Couleur : vieillissement homogène avec indicateur Delta E représentant l'écart colorimétrique dû au vieillissement de la teinte, entre son installation et la date de mesure. Prise en compte de la garantie si Delta E dépasse 7. (Avec application d'un produit d'entretien si nécessaire). Cette garantie ne peut jouer que si toutes les recommandations de pose et d'entretien sont respectées strictement. La garantie se limite au remplacement, dans leur état de livraison, ou à la réparation des éléments défectueux constitutifs à un vice de fabrication reconnu constaté par nos services.

\*\* Sauf chêne 2 ans

## Exclusions de garantie :

La garantie démarre à la livraison chez notre revendeur et couvre les produits Bel'M vendus et installés en France métropolitaine.

### La garantie ne couvre pas :

- Les défauts et les dommages causés par une mauvaise installation ou tout autre défaut non relié à la fabrication et aux matériaux décrits.
- L'absence de la protection d'origine ou sa dégradation durant le chantier.
- L'absence de respect des prescriptions de pose, et des **règles de l'art recommandées par les DTU 36.5 Mise en œuvre fenêtres et portes extérieures et DTU Peintures 59.1.**
- Les DTU sont consultables sur le site du centre scientifique et technique du bâtiment : <http://www.cstb.fr>
- L'exposition et/ou l'usage de la porte d'entrée dans un autre contexte que la maison individuelle, pour lequel notre produit a été conçu. Voir les conditions de garantie pour les informations relatives aux zones d'exposition, et aux critères d'évaluation.
- Les désordres survenant suite à des conditions climatiques exceptionnelles.
- Toute modification ou intervention technique ne garantissant plus son niveau d'étanchéité, ou son isolation... (exemple : robotage, ponçage...).
- L'absence d'entretien, ou un entretien différent de celui que nous préconisons pour la porte et pour la serrure.
- Les défauts visibles non déclarés lors de la livraison du produit.

- Les anomalies admises par les tolérances de fabrication et de pose, fixées par les normes françaises et européennes.

### Exception spécifique :

- Pour les portes bois : les légères différences de teintes, les petits nœuds sains (jusqu'à un diamètre de 2 cm selon l'essence) et les microfissures qui, sans fragiliser la porte, contribuent à la chaleur du bois. Portes BOIS 100 ABSOLU finitions Gris lunaire et Noir éclipse : Un grisonnement progressif de la porte fait partie de l'évolution normale du produit. Le saturateur initial est prévu pour accompagner ce grisonnement progressif naturel du bois, apportant ainsi une évolution de teinte. Aucune garantie n'est donc donnée au titre du maintien de la teinte initiale.
- Pour les portes d'entrée aluminium et acier : pour les portes d'entrée de couleurs foncées et selon l'exposition, le parement extérieur peut chauffer de manière très importante et occasionner des brûlures lors de contact avec la peau.
- Pour les portes acier : les garanties anticorrosion et brillance/couleur s'appliquent pour les ouvrants situés à plus de 3km d'une côte ou d'une atmosphère agressive (pour les ouvrants situés à moins de 3km, nous consulter).
- En cas d'intervention de nos services sur site, alors que les conditions de pose ou d'entretien ne sont pas respectées, il sera procédé à une facturation **aux frais réels**.

## LABELS



### Le label QUALIMARINE :

Il assure la pérennité des finitions extérieures des portes aluminium dans l'architecture. Qualimarine certifie, avant laquage, le traitement de surface pour une exposition sévère. Label obtenu dès 2004.

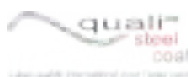

### Le label QUALISTEELCOAT :

Label de Qualité international pour l'acier peint, visant à garantir l'anticorrosion et la bonne tenue du laquage sur l'acier. Label obtenu dès 2012.



### Le label FDES :

Il est une déclaration normée qui présente les résultats de l'Analyse de Cycle de Vie d'un produit. Elle est en quelque sorte sa carte d'identité environnementale.

## CERTIFICATIONS



### L'ÉCOCERTIFICATION :

Bel'M préserve la forêt en privilégiant l'achat de bois issus de forêts gérées durablement. Cela se traduit par une politique de sélection de nos sources d'approvisionnement.

- Les bois tropicaux : ils proviennent de forêts légalement gérées.
- Le Chêne : nos approvisionnements sont essentiellement issus de forêts françaises écocertifiées PEFC (Program for the Endorsement of Forest Certification schemes / Programme Européen de Forêts Certifiées).



### LA CERTIFICATION NF PORTES EXTÉRIURES :

Démarche volontaire, la certification atteste de la fiabilité des produits avec contrôle par un organisme certificateur sur une sélection de portes de la gamme bois 80, pour un vantail de H 2150 / L 900 maximum.

Pour en savoir plus sur les garanties et les exclusions de garanties, reportez-vous au site [beilm.fr](http://beilm.fr)





# l'étiquette

## toutsurmamenuiserie.com

Pour connaître **l'identité de votre menuiserie**, il vous suffit de flasher le QR code de l'étiquette située sur le cadre ou la serrure de votre porte Bel'M. Vous accéderez ainsi à des informations utiles pour profiter au mieux de votre nouvelle porte d'entrée.



Distributeur / installateur



Pose, réglages  
et démontabilité



Fabricant



Entretien et garanties



Performances et labels



Autre moyen de vous connecter : saisissez le code de référence de l'étiquette directement sur **toutsurmamenuiserie.com** et accédez à la carte d'identité de votre porte Bel'M.



## Bel'M s'engage

### dans le cadre de la responsabilité élargie du producteur (REP)

Avec les syndicats professionnels UFME et SNFA, nous nous sommes engagés pour fonder un éco-organisme agréé par les pouvoirs publics : **VALOBAT**. Il a pour ambition d'accélérer l'économie circulaire des produits du bâtiment en organisant la **chaîne de collecte, de tri, de recyclage et de valorisation des déchets**.

En tant que metteur sur le marché, Bel'M verse à VALOBAT une éco-contribution à partir du printemps 2023, sur chaque porte d'entrée Bel'M vendue.



LES BELLES HISTOIRES D'ENTRÉES

# Et vous, quelle belle histoire d'entrée allez-vous nous confier ?

Pour continuer à vous inspirer  
et à vous conseiller, rendez-vous  
sur notre site et nos réseaux.

[belm.fr](https://belm.fr)



Et grâce à notre  
**simulateur en ligne**,  
personnalisez votre porte  
d'entrée et testez-la sur  
votre façade de maison !



Pour concrétiser votre projet, contactez :



10-31-2065 / Certifié PEFC / Ce produit est issu de forêts gérées durablement et de sources contrôlées. / [pefc-france.org](https://pefc-france.org)